

KONIG

SAS-CLALIPC10

Wi-Fi camera

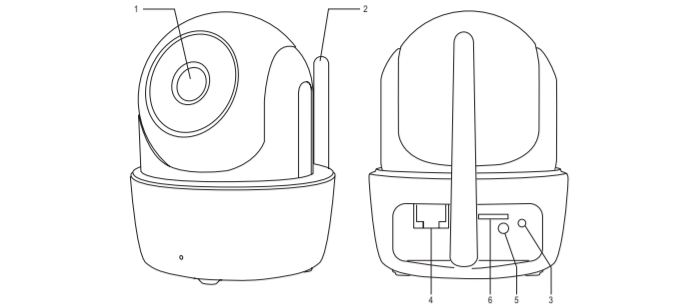

Description	English
1. Lens	
2. Antenna	
3. LED indicator	
4. Ethernet connection	
5. Power adapter connection	
6. Memory card slot	

Pairing the Wi-Fi camera

- Connect the camera to the router using the Ethernet cable.
- Connect the camera to the wall socket using the power adapter. The LED indicator comes on.
- Note: Do not start the pairing process until LED indicator is on.
- Open the app "Smart Home Security".
- Tap the **+** icon.
- Select "Camera" to pair the camera to the gateway. The app will search for the camera and enter the camera ID.

Note: If the app cannot find the camera, check whether the camera is switched on and the Ethernet cable is connected to the Wi-Fi router. You can also enter the camera ID and the camera password manually. The camera ID is located on the camera. The default password is "123456".

- Enter the device name ("Device Name") and the location ("Location").
- Tap "Save" to complete the pairing process. The camera is shown on the status page in the app.

For wireless connection:

- Add the Wi-Fi router to the app:
 - Tap "Status".
 - Tap the **+** icon.
 - Tap the **+** icon.
 - Tap the **+** icon.
 - Tap the **+** icon.
 - Enter the camera password to access the advanced settings ("Advanced Settings").
 - Select "WiFi".
 - Select the Wi-Fi router and enter the router password.
- The camera will reboot. The LED indicator comes on.
- Disconnect the Ethernet cable from the camera and the router.

To verify the setup:

- Tap the icon of the camera on the status page in the app to see live view.

Technical data	
Image sensor	1 MP CMOS
Frequency	2.4 GHz
Image compression	H.264
Image resolution	HD 1280x720
Operating temperature	-10 °C – 50 °C
Relative humidity	20% – 80% (non-condensing)

Safety

- CAUTION** **NEVER TOUCH THE POWER CABLE**

- To reduce risk of electric shock, this product should only be opened by an authorized technician when service is required.
- Disconnect the product from the mains and other equipment if a problem should occur.

- Read the manual carefully before use. Keep the manual for future reference.
- Only use the device if its intended purposes. Do not use the device for other purposes than described in the manual.
- Do not use the device if any part is damaged or defective. If the device is damaged or defective, replace the device immediately.

Cleaning and maintenance

Warning!

- Do not use cleaning solvents or abrasives.
- Do not clean the inside of the device.
- Do not attempt to repair the device. If the device does not operate correctly, replace it with a new device.

- Clean the outside of the device using a soft, damp cloth.

Beschrijving	Nederlands
1. Lens	
2. Antenne	
3. LED-indicator	
4. Ethernetansluiting	
5. Stroomadapteraansluiting	
6. Geheugenkaartsleuf	

De Wi-Fi-camera koppelen

- Sluit de camera aan op de Wi-Fi-router met behulp van de Ethernet-kabel.
- Sluit de camera aan op het stopcontact met behulp van de stroomadapter. De LED-indicator gaat branden.

Opmerking: Start niet met koppelen totdat de LED-indicator brandt.

- Open de "Smart Home Security"-app.
- Tik op het **+**-pictogram.
- Selecteer "Camera" om de camera met de gateway te koppelen. De app zoekt naar de camera en voert de camera-ID in.

- Opmerking: Indien de app de camera niet kan vinden, controleer dan of de camera is ingeschakeld en de Ethernet-kabel is aangesloten op de Wi-Fi-router. U kunt de camera-ID en het wachtwoord van de camera ook handmatig invoeren. De camera-ID bevindt zich op de camera. Het standaard wachtwoord is "123456".
- Voer de apparaatnaam ("Device Name") en de locatie ("Location") in.
- Tik op "Save" om het koppelen te voltooien. De camera wordt getoond op de statuspagina in de app.

Voor draadloze verbinding:

- Voeg de Wi-Fi-router toe aan de app:
 - Tik op "Status".
 - Tik op het **+**-pictogram.
 - Tik op het **+**-pictogram.
 - Tik op het **+**-pictogram.
 - Voer het wachtwoord van de camera in voor toegang tot de gevanceerde instellingen ("Advanced Settings").
 - Selecteer "WiFi".
 - Selecteer de WiFi-router en voer het wachtwoord van de router in.
 - De camera zal herstarten. De LED-indicator gaat branden.
- Koppel de Ethernet-kabel los van de camera en de router.

De configuratie verifiëren:

- Tik op het pictogram van de camera op de statuspagina in de app voor live-weergave.

Technische gegevens

Beeldsensor	1 MP CMOS
Frequentie:	2,4 GHz
Beeldcompressie	H.264
Beeldresolutie	HD 1280x720
Bedrijfstemperatuur	-10 °C – 50 °C
Relatieve vochtigheid	20% – 80% (niet-condenserend)

Veiligheid

- CAUTION** **NEVER TOUCH THE POWER CABLE**

- Dit product mag voor onderhoud alleen worden geopend door een erkend technicus om het risico op elektrische schokken te verminderen.
- Koppel het product los van het stopcontact en van andere apparatuur als er zich problemen voordoen.

- Lees voor gebruik de handleiding aandachtig door. Bewaar de handleiding voor latere raadpleging.
- Gebruik het apparaat uitsluitend voor de beoogde doeleinden. Gebruik het apparaat niet voor andere doeleinden dan beschreven in de handleiding.
- Gebruik het apparaat niet als een onderdeel/ beschadigd of defect is. Vervang een beschadigd of defect apparaat onmiddellijk.

Reiniging en onderhoud

Waarschuwing!

- Gebruik geen reinigingsmiddelen of schuurmiddelen.
- Reinig niet de binnenzijde van het apparaat.
- Probeer het apparaat niet te repareren. Indien het apparaat niet juist werkt, vervang het dan door een nieuw apparaat.

- Reinig de buitenzijde van het apparaat met een zachte, vochtige doek.

Beschreibung	Deutsch
1. Objektiv	
2. Antenne	
3. LED-Anzeige	
4. Ethernet-Anschluss	
5. Netzadapteranschluss	
6. Speicherkartenschütz	

Koppeln der Wi-Fi-Kamera

- Verbinden Sie die Kamera mit dem Ethernet-Kabel mit dem Router.
- Verbinden Sie die Kamera mit dem Netzadapter mit der Wandsteckdose. Die LED-Anzeige leuchtet auf.
- Hinweis: Beginnen Sie den Kopplungsvorgang erst, wenn die LED-Anzeige an ist.
- Öffnen Sie die App "Smart Home Security".
- Tippen Sie auf das Symbol **+**.
- Wählen Sie "Camera", um die Kamera mit dem Gateway zu koppeln. Die App sucht nun nach der Kamera; geben Sie die Kamera-ID ein.
- Hinweis: Falls die App die Kamera nicht finden kann, prüfen Sie, ob die Kamera eingeschaltet und das Ethernet-Kabel mit dem Wi-Fi-Router verbunden ist. Sie können die Kamera-ID und das Kamera-Passwort auch manuell eingeben. Die Kamera-ID steht auf der Kamera. Das vorinstellierte Passwort lautet "123456".
- Geben Sie den Gerätenamen ("Device Name") und den Ort ("Location") ein.
- Tippen Sie auf "Save", um den Kopplungsvorgang abzuschließen. Die Kamera erscheint auf der Statusseite in der App.

Für eine drahtlose Verbindung:

- Fügen Sie den Wi-Fi-Router der App hinzu:
 - Tippen Sie auf "Status".
 - Tippen Sie auf das **+** Symbol.
 - Tippen Sie auf das **+** Symbol.
 - Tippen Sie auf das **+** Symbol.
 - Geben Sie das Kamerapasswort ein, um die erweiterten Einstellungen ("Advanced Settings") aufzurufen.
 - Wählen Sie "WiFi".
 - Wählen Sie den Wi-Fi-Router und geben Sie das Router-Passwort ein.
 - Die Kamera startet neu. Die LED-Anzeige leuchtet auf.
 - Trennen Sie das Ethernet-Kabel von der Kamera und dem Router.

Um die Einrichtung zu überprüfen:

- Tippen Sie auf das Kamerasymbol auf der Statusseite in der App, um die Live-Ansicht zu sehen.

Technische Daten	
Bildsensor	1 MP CMOS
Frequenz	2,4 GHz
Bildkomprimierung	H.264
Bildauflösung	HD 1280x720
Betriebstemperatur	-10 °C – 50 °C
Relative Feuchtigkeit	20% – 80% (nicht kondensierend)

Sicherheit

- CAUTION** **NEVER TOUCH THE POWER CABLE**

- Um die Gefahr eines elektrischen Schlags zu verringern, sollte dieses Produkt bei erforderlichen Servicearbeiten ausschließlich von einem autorisierten Techniker geöffnet werden.
- Bei Problemen trennen Sie das Gerät bitte von der Spannungsversorgung und von anderen Geräten.

- Lesen Sie die Bedienungsanleitung vor dem Gebrauch genau durch. Bitte bewahren Sie die Bedienungsanleitung zur späteren Bezugnahme auf.
- Verwenden Sie das Gerät nur bestimmungsgemäß. Verwenden Sie das Gerät nur für den in dieser Bedienungsanleitung beschriebenen Zweck.
- Verwenden Sie das Gerät nicht, falls ein Teil beschädigt oder defekt ist. Ist das Gerät beschädigt oder defekt, erneuern Sie es unverzüglich.

Reinigung und Pflege

Warnung!

- Verwenden Sie keine Lösungs- oder Scheuermittel.
- Reinigen Sie das Gerät nicht von innen.
- Versuchen Sie nicht, das Gerät zu reparieren. Falls das Gerät nicht einwandfrei arbeitet, tauschen Sie es gegen ein neues aus.

- Reinigen Sie das Äußere des Geräts mit einem weichen feuchten Tuch.

Descripción	Español
1. Lente	
2. Antena	
3. Indicador LED	
4. Conexión Ethernet	
5. Conexión de adaptador de alimentación	
6. Ranura de tarjeta de memoria	

Emparejamiento de la cámara Wi-Fi

- Conecte la cámara al router utilizando el cable Ethernet.
- Conecte la cámara a la toma de pared utilizando el adaptador de alimentación. El indicador LED se enciende.
- Note: No inicie el proceso de emparejamiento hasta que el indicador LED esté encendido.
- Abra la aplicación "Smart Home Security".
- Toque el icono **+**.
- Seleccione "Camera" para emparejar la cámara con la pasarela. La aplicación buscará la cámara e introducirá la ID de cámara.

Note: Si la aplicación no puede encontrar la cámara, compruebe si la cámara se ha encendido y si el cable Ethernet está conectado al router Wi-Fi.También puede introducir la ID de la cámara y la contraseña de la cámara manualmente. La ID de la cámara se encuentra en la cámara. La contraseña por defecto es "123456".
Introduzca el nombre del dispositivo ("Device Name") y la ubicación ("Location").
Toque "Save" para finalizar el proceso de emparejamiento. La cámara se muestra en la página de estado de la aplicación.

Para conexión inalámbrica:

- Agregue el router Wi-Fi a la aplicación:
 - Toque "Status".
 - Toque el icono **+**.
 - Toque el icono **+**.
 - Toque el icono **+**.
 - Toque el icono **+**.
 - Introduzca la contraseña de la cámara para acceder a la configuración avanzada ("Advanced Settings").
 - Seleccione "WiFi".
 - Seleccione el router Wi-Fi e introduzca la contraseña del router.
 - La cámara se reiniciará. El indicador LED se enciende.
- Desconecte el cable Ethernet de la cámara y el router.

Para verificar la configuración:

- Toque el icono de la cámara en la página de estado de la aplicación para ver una imagen en directo.

Datos técnicos	
Sensor de imagen	1 MP CMOS
Frecuencia:	2,4 GHz
Compresión de imagen	H.264
Resolución de imagen	HD 1280x720
Temperatura de funcionamiento	-10 °C – 50 °C
Humedad relativa	20% – 80% (sin condensación)

Seguridad

- CAUTION** **NEVER TOUCH THE POWER CABLE**

- Para reducir el peligro de descarga eléctrica, este producto sólo debería abrirlo un técnico autorizado, nel caso sia necesario repararlo.
- Desconecte el producto de la toma de corriente y de los otros equipos si ocurriera algún problema.

- Lea el manual detenidamente antes del uso. Conserve el manual en caso de futura necesidad.
- Utilice el dispositivo únicamente para su uso previsto. No utilice el dispositivo para scopi diversi da quelli descritti in la descrita en el manuale.
- No utilice el dispositivo si alguna pieza ha sufrido daños o tiene un defecto. Si el dispositivo ha sufrido daños o tiene un defecto, sustitúyalo inmediatamente.

Limpieza y mantenimiento

¡Advertencia!

- No utilice solventes de limpieza ni productos abrasivos.
- No limpie el interior del dispositivo.
- No intente reparar el dispositivo. Si el dispositivo no funciona correctamente, sustitúyalo por uno nuevo.
- Limpie el exterior del dispositivo con un paño suave humedecido.

Description	Français
1. Objectif	
2. Antenne	
3. Indicateur DEL	
4. Connexion Ethernet	
5. Ligation du adaptateur de alimentation	
6. Logement de carte mémoire	

Appareilhar a cámara Wi-Fi

- Conecte a cámara ao router avec le câble Ethernet.
- Conecte a cámara à la prise murale ou l'adaptateur d'alimentation. L'indicateur LED s'allume.
- Remarque : Ne lancez pas le processus d'appariement avant que l'indicateur LED ne s'allume.
- Ouvrez l'app "Smart Home Security".
- Touchez l'icône **+**.
- Sélectionnez "Camera" pour l'appariement de la caméra à la passerelle. L'app recherche la caméra et saisit l'ID de caméra.

Remarque : Si l'app ne trouve pas la caméra, vérifiez si la caméra est allumée et si le câble Ethernet est connecté au routeur Wi-Fi. Vous pouvez aussi saisir l'ID de caméra et son mot de passe manuellement.
Introduza o nome do dispositivo ("Device Name") e o local ("Location").

- Touchez "Save" pour terminer le processus d'appariement. La caméra s'affiche sur la page de statut de l'app.

Pour une connexion sans fil :

- Ajoutez le routeur Wi-Fi à l'app :
 - Touque em "Status".
 - Touchez l'icône **+**.
 - Touchez l'icône **+**.
 - Touchez l'icône **+**.
 - Saisissez le mot de passe de la caméra et accédez aux réglages avancés ("Advanced Settings").
 - Sélectionnez "WiFi".
 - Sélectionnez le routeur Wi-Fi et saisissez son mot de passe.
 - La caméra redémarre. L'indicateur LED s'allume.
 - Déconnectez le câble Ethernet de la caméra et du routeur.

Vérification de la configuration :

- Touchez l'icône de caméra sur la page de statut dans l'app pour un affichage du direct.

Características técnicas	
Capturador d'imatge	1 MP CMOS
Freqüència	2,4 GHz
Compresió d'imatge	H.264
Resolució d'imatge	HD 1280x720
Temperatura de funcionament	-10 °C – 50 °C
Humiditat relativa	20% – 80% (sans condensation)

Sécurité

- CAUTION** **NEVER TOUCH THE POWER CABLE**

- Pour réduire le risque de choc électrique, ce produit doit être ouvert uniquement par un technicien qualifié si une réparation s'impose.
- Débranchez l'appareil et les autres équipements du secteur s'il y a un problème.

- Lisez attentivement le manuel avant usage. Conservez le manuel pour toute référence ultérieure.
- Utilisez l'appareil uniquement pour son usage prévu. N'utilisez pas l'appareil à d'autres fins que celles décrites manuellement.
- N'utilisez pas l'appareil si une pièce quelconque est endommagée ou défectueuse. Si l'appareil est endommagé ou défectueux, remplacez-le immédiatement.

Nettoyage et entretien

Avertissement !

- N'utilisez pas de solvants ni de produits abrasifs.
- Ne nettoyez pas l'intérieur de l'appareil.
- Ne tentez pas de réparer l'appareil. Si l'appareil fonctionne mal, remplacez-le par un neuf.
- Nettoyez l'extérieur de l'appareil avec un chiffon doux et humide.

Descrizione	Italiano
1. Obiettivo	
2. Antenna	
3. LED-indikatore	
4. Connessione Ethernet	
5. Connessione dell'adattatore di alimentazione	
6. Slot della scheda di memoria	

Accoppiamento della videocamera Wi-Fi

- Collegare la videocamera al router usando il cavo Ethernet in dotazione.
- Collegare la videocamera alla presa a parete usando l'adattatore di alimentazione. L'indicatore LED si accende.

Note: Non avviare il processo di accoppiamento finché l'indicatore a LED è acceso.

- Aprire l'app "Smart Home Security".
- Toccare l'icona **+**.
- Selezionare "Camera" per accoppiare la videocamera al gateway. L'app cerca la videocamera e immette l'ID della videocamera stessa.

Note: Se l'app non è in grado di trovare la videocamera, controllate se è accesa e se il cavo Ethernet è collegato al router Wi-Fi. È inoltre possibile immettere manualmente l'ID del dispositivo e la password della videocamera. L'ID della videocamera si trova sulla videocamera. La password pre-impostata è "123456".

- Immettere il nome del dispositivo ("Device Name") e la posizione ("Location").
- Toccare "Save" per completare il processo di accoppiamento. La videocamera viene visualizzata nella pagina di stato dell'app.

Per connessioni wireless:

- Aggiungere il router Wi-Fi all'app:
 - Toccare "Status".
 - Toccare l'icona **+**.
 - Toccare l'icona **+**.
 - Toccare l'icona **+**.
 - Immettere la password della videocamera per accedere alle impostazioni avanzate ("Advanced Settings").
 - Selezionare "WiFi".
 - Selezionare il router Wi-Fi e immettere la password del router.
 - La videocamera viene riavviata. L'indicatore LED si accende.
 - Scollegare il cavo Ethernet dalla videocamera e dal router.

Per verificare la configurazione:

- Toccare l'icona della videocamera nella pagina di stato nell'app per vedere le immagini dal vivo.

Dati tecnici

Sensore immagine	1 MP CMOS
Frequenza	2,4 GHz
Compressione delle immagini	H.264
Risoluzione immagine	HD 1280x720
Temperatura di funzionamento	-10 °C – 50 °C
Umidità relativa	20% – 80% (senza condensaz)

Sicurezza

- CAUTION** **NEVER TOUCH THE POWER CABLE**

- Per ridurre il rischio di scosse elettriche, il presente prodotto deve essere aperto solo da un tecnico autorizzato, nel caso sia necessario ripararlo.
- Scollegate il prodotto dall'alimentazione e da altri apparecchi se dovesse esserci un problema.

- Leggere il manuale con attenzione prima dell'uso. Conservare il manuale per riferimenti futuri.
- Utilizzare il dispositivo solo per gli scopi previsti. Non utilizzare il dispositivo per scopi diversi da quelli descritti nel manuale.
- Non utilizzare il dispositivo se presenta parti difettose. Se il dispositivo è danneggiato o difettoso, sostituirlo immediatamente.

Pulizia e manutenzione

Attenzione!

- Non utilizzare solventi detergenti o abrasivi.
- Non pulire l'interno del dispositivo.
- Non cercare di riparare il dispositivo. Se il dispositivo non funziona correttamente, sostituirlo con uno nuovo.
- Pulire l'esterno del dispositivo con un panno morbido e umido.

Descrição	Português
1. Objectiva	
2. Antena	
3. Indicador LED	
4. Ligação Ethernet	
5. Ligação do adaptador de alimentação	
6. Ranhura para cartão de memória	

Emparelhar a cámara Wi-Fi

- Ligue a cámara ao router utilizando o cabo Ethernet.
- Ligue a cámara à tomada de parede utilizando o adaptador de alimentação. O indicador LED acende-se.
- Note: Não inicie o processo de emparelhamento enquanto o indicador LED não se acender.
- Abra a aplicação "Smart Home Security".

- Toque no ícone **+**.
- Selecione "Camera" para emparelhar a cámara com o gateway. A aplicação irá procurar a cámara e introduzir a ID da cámara.

Note: Se a aplicação não localizar a cámara, verifique se a cámara está ligada e o cabo Ethernet está ligado ao routeur Wi-Fi. Pode também introduzir manualmente a ID e palavra-passe da cámara. A ID da cámara está localizada na cámara. A palavra-passe predefinida é "123456".

- Introduza o nome do dispositivo ("Device Name") e o local ("Location").
- Toque em "Save" para concluir o processo de emparelhamento. A cámara é apresentada na página de estado da aplicação.

Para ligação sem fios:

- Adicione o router Wi-Fi à aplicação:
 - Toque em "Status".
 - Toque no ícone **+**.
 - Toque no ícone **+**.
 - Toque no ícone **+**.
 - Introduza a palavra-passe da cámara para aceder às definições avançadas ("Advanced Settings").
 - Selecionez "WiFi".
 - Selecione o router Wi-Fi e introduza a palavra-passe do router.
 - A cámara irá reiniciar-se. O indicador LED acende-se.
 - Desligue o cabo Ethernet da cámara e do router.

Para verificar a configuração:

- Toque no ícone da cámara na página de estado para vista dinâmica.

Dados técnicos	
Sensor de imagem	CMOS 1 MP
Frequência	2,4 GHz
Compressão de imagem	H.264
Resolução de imagem	HD 1280x720
Temperatura de funcionamento	-10 °C – 50 °C
Humidade relativa	20% – 80% (sem condensação)

Segurança

- CAUTION** **NEVER TOUCH THE POWER CABLE**

- Quando necessitar de reparação e para reduzir o risco de choque elétrico, este produto deve apenas ser aberto por um técnico autorizado.
- Desligue o produto da tomada de alimentação e outro equipamento se ocorrer um problema.

- Leia atentamente o manual de instruções antes de utilizar. Guarde o manual para consulta futura.
- Utilize o dispositivo apenas para a finalidade a que se destina. Não utilize o dispositivo para outros finalidades além das descritas no manual.
- Não utilize o dispositivo caso tenha alguma peça danificada ou com defeito. Se o dispositivo estiver danificado ou tenha defeito, substitua imediatamente o dispositivo.

Limpeza e manutenção

KONIG

Opis

1. Obiektyw	
2. Antena	
3. Wskaźnik LED	
4. Połączenie Ethernet	
5. Podłączenie zasilacza	
6. Gniazdo karty pamięci	

Parowanie kamery Wi-Fi

- Podłącz kamerę do routera za pomocą kabla Ethernet.
- Podłącz kamerę do gniazka ściennego za pomocą zasilacza. Włącz ją wskaźnik LED.





Uwaga: Nie rozpoczynaj procesu parowania, dopóki wskaźnik LED nie włączy się.

- Uruchom aplikację „Smart Home Security”.
- Dotknij ikonę 
- Wybierz opcję „Camera”, aby sparować kamerę do bramy. Aplikacja wyszuka kamerę i wprowadzi identyfikator kamery.

Uwaga: Jeśli aplikacja nie będzie mogła znaleźć kamery, należy sprawdzić, czy kamera jest włączona i czy kabel Ethernet jest podłączony do routera Wi-Fi. Można również wprowadzić identyfikator kamery i hasło kamery ręcznie. Identyfikator kamery znajduje się na kamerze. Domyślne hasło to „123456”.

- Wprowadź nazwę urządzenia („Device Name”) i lokalizację („Location”).
- Dotknij opcję „Save”, aby zakończyć proces parowania. Kamera jest widoczna na stronie statusu w aplikacji.

W celu połączenia bezprzewodowego:

- Dodaj router Wi-Fi do aplikacji:
 - Dotknij opcję „Status”:
 - Dotknij ikonę 
 - Dotknij ikonę 
 - Dotknij ikonę 
 - Dotknij ikonę 
 - Wprowadź hasło kamery, aby uzyskać dostęp do ustawień zaawansowanych („Advanced Settings”).
 - Wybierz opcję „WiFi”.
 - Wybierz router Wi-Fi i wprowadź hasło routera.
- Kamera uruchomi się ponownie. Włącz ją wskaźnik LED.
- Odłącz kabel Ethernet od kamery i routera.

Abey sprawdzić konfigurację:

- Dotknij ikonę kamery na stronie statusu w aplikacji, aby zobaczyć podgląd na żywo.

Dane techniczne

Cajnik obrazu	1 MP CMOS
Częstotliwość	2,4 GHz
Kompresja obrazu	H.264
Rozdzielczość obrazu	HD 1280x720
Temperatura robocza	-10 °C – 50 °C
Wilgotność względna	20% – 80% (bez kondensacji)

Bezpieczeństwo



- W celu zmniejszenia ryzyka porażenia prądem elektrycznym, niniejsze urządzenie powinno być otwierane wyłącznie przez osobę z odpowiednimi uprawnieniami, kiedy wymagane jest przeprowadzenie przeglądu.
- W przypadku wystąpienia problemu odłącz urządzenie od sieci i innego sprzętu.

- Przed rozpoczęciem korzystania z urządzenia należy dokładnie przeczytać instrukcję. Zachowaj instrukcję do wykorzystania w przyszłości.
- Urządzenie powinno być używane zgodnie ze swoim przeznaczeniem. Nie należy używać urządzenia w celach innych niż określono w instrukcji.
- Nie wolno korzystać z urządzenia, jeśli jakkolwiek część jest uszkodzona lub wadliwa. Jeśli urządzenie jest uszkodzone lub wadliwe, należy niezwłocznie wymienić urządzenie.

Czyszczenie i konserwacja

Ostrzeżenia!

- Nie używać do czyszczenia rozpuszczalników ani materiałów ściernych.
- Nie czyszcić wewnętrznej strony urządzenia.
- Nie podejmować prób naprawy urządzenia. Jeśli urządzenie nie działa poprawnie, należy wymienić je na nowe urządzenie.

- Zewnętrzną stronę urządzenia czyścić miękką, wilgotną szmatką.

Popis

1. Obiektiv	
2. Anténa	
3. LED ukazatel	
4. Ethernetový konektor	
5. Připojení napájecího adaptéru	
6. Otvor paměťové karty	

Párování Wi-Fi kamery

- Připojte kameru k routeru pomocí dodaného Ethernet kabelu.
- Připojte kameru do elektrické zásuvky pomocí napájecího adaptéru. LED ukazatel se rozsvítí.





Poznámka: Nespouštějte párování, dokud svítí LED ukazatel.

- Spustte aplikaci „Smart Home Security”.
 - Poklepejte na ikonu 
 - Pro spárování kamery s bránou zvolte „Camera”. Aplikace vyhledá kameru a vloží ID kamery.
- Poznámka: Pokud aplikace nemůže kameru najít, zkontrolujte, zda je kamera zapnutá a ethernetový kabel připojen k Wi-Fi routeru. ID kamery a heslo kamery můžete zadat také ručně. ID kamery je umístěno na kamerě. Standardní heslo je „123456”.

- Zadejte název zařízení („Device Name”) a umístění („Location”).

K dokončení párování poklepejte na „Save”. Kamera se zobrazí v aplikaci na stavové stránce.

Pro bezdrátové připojení

- Přidejte Wi-Fi router do aplikace:
 - Poklepejte na „Status”:
 - Poklepejte na ikonu 
 - Poklepejte na ikonu 
 - Poklepejte na ikonu 
 - Poklepejte na ikonu 
 - Pro přístup k pokročilému nastavení zadejte heslo kamery („Advanced Settings”).
 - Zvolte „WiFi”.
 - Zvolte Wi-Fi router a zadejte heslo routera.
- Kamera se restartuje. LED ukazatel se rozsvítí.
- Odpojte ethernetový kabel od kamery a routera.

Ověření nastavení:

- Chcete-li v aplikaci vidět živý obraz, poklepejte na ikonu kamery na stavové stránce.

Technické údaje

Snímač obrazu	1 MP CMOS
Frekvence	2,4 GHz
Kompresie obrázků	H.264
Rozlišení obrádků	HD 1280x720
Provozní teplota	-10 °C – 50 °C
Relativní vlhkost	20% – 80% (nekondenzující)

Bezpečnost



- Abyste snížili riziko úrazu elektrickým proudem, měl by být v případě potřeby tento výrobek otevřen pouze autorizovaným technikem.
- Dojde-li k závadě, odpojte výrobek ze sítě a od jiných zařízení.

- Před použitím si pozorně přečtete příručku. Příručku uschovejte pro pozdější použití.
- Zařízení používejte pouze k jeho zamýšleným účelům. Nepoužívejte zařízení k jiným účelům, než je popsáno v příručce.
- Nepoužívejte zařízení, pokud je jakákolí část poškozená nebo vadná. Pokud je zařízení poškozené nebo vadné, okamžitě jej vyměňte.

Čištění a údržba

Upozornění!

- Nepoužívejte čisticí rozpouštědla ani abrazivní čisticí prostředky.
- Nečistěte vnitřek zařízení.
- Nepokoušejte se zařízení opravovat. Pokud zařízení nepracuje správně, vyměňte jej za nové zařízení.

- Venek zařízení očistěte měkkým, suchým hadříkem.

Leírás	
1. Objektív	
2. Antenna	
3. LED jelző	
4. Ethernet kapcsolat	
5. Tápellátó csatlakozás	
6. Memóriakártya-foglalat	

A Wi-Fi kamera párosítása

- Csatlakoztassa a Wi-Fi kamerát az útválasztóhoz az Ethernet kábellel.
- Csatlakoztassa a kamerát a fal aljzatához az Ethernet kábellel. A LED jelzőfény világítani kezd.





Megjegyzés: Ne indítsa el a párosítást, amíg a LED jelzőfény világít.

- Nyissa meg a „Smart Home Security” alkalmazást.
 - Érintse meg az  ikont.
 - A kamera és az átjáró párosításához válassza a „Camera” lehetőséget. Az alkalmazás megkeresi a kamerát és megadja a kamera azonosítóját.
- Megjegyzés: Ha az alkalmazás nem találja a kamerát, akkor ellenőrizze, hogy a kamera be van-e kapcsolva, illetve, hogy az Ethernet kábel csatlakozik-e a Wi-Fi útválasztóhoz. A kamera azonosítóját és jelszavát kézzel is beírhatja. A kameraazonosító a kamerán található. Az alapértelmezett jelszó „123456”.

- Írja be a készülék nevét („Device name”) és helyét („Location”).

A párosítás befejezéséhez érintse meg a „Save” lehetőséget. A kamera az alkalmazás állapot oldalán jelenik meg.

Vezeték nélküli kapcsolathoz:

- A Wi-Fi útválasztó hozzáadása az alkalmazáshoz:
 - Érintse meg a „Status” lehetőséget.
 - Érintse meg az  ikont.
 - Érintse meg az  ikont.
 - Érintse meg az  ikont.
 - Érintse meg az  ikont.
 - A speciális beállítások („Advanced Settings”) eléréséhez adja meg a kamera jelszavát.
 - Válassza a „WiFi” lehetőséget.
 - Válassza a Wi-Fi útválasztót és adja meg az útválasztó jelszavát.
- A kamera újraindul. A LED jelzőfény világitani kezd.
- Válassza le az Ethernet kábelt a kameráról és az útválasztóról.

A beállítás ellenőrzéséhez:

- Élő nézethez érintse meg az alkalmazás állapot oldalán a kamera ikonját.

Műszaki adatok

Képernyőkéő	1 MP CMOS
Frekvencia	2,4 GHz
Képtömörítés	H.264
Képfelbontás	HD 1280x720
Működési hőmérséklet	-10 °C – 50 °C
Relatív páratartalom	20% – 80% (nem lecsapódó pára)

Biztonság



- Az áramütés veszélyének csökkentése érdekében ezt a terméket kizárólag a márkaszerviz képviselője nyithatja fel.
- Hiba esetén húzza ki a termék csatlakozóját a konnektorból, és kösse le más berendezésekről.

- A használat előtt figyelmesen olvassa el a kézikönyvet. Tegye el a kézikönyvet, vagy szükség esetén belenézhesen.
- Csak rendeltetése szerint használja a készüléket. Ne használja a készüléket a kézikönyvben feltüntetettől eltérő célra.
- Ne használja a készüléket, ha valamegy része sérült vagy meghibásodott. A sérült vagy meghibásodott készüléket azonnal javíttassa meg, vagy cseréltesse ki.

Tisztítás és karbantartás

Felügyeltesztelés!

- Tisztító- és szűrőszerek használatát mellőzze.
- Ne tisztítsa a készülék belsejét.
- Ne próbálja megjavítani a készüléket. Ha a készülék nem működik megfelelően, cserélje le egy új készülékre.

- Törölje át a készülék külső felületeit egy puha, nedves törölközővel.

Descrierea		Română
1. Obiectiv		
2. Antenă		
3. Indicator LED		
4. Conectorul Ethernet		
5. Conectorul adaptor alimentare		
6. Slot card memorie		

Asocierea camerei Wi-Fi

- Conectați camera la router cu ajutorul cablului de rețea.
- Conectați camera la priză de perete cu ajutorul adaptorului de alimentare. Indicatorul cu led se aprinde.





Notă: Nu începeți procesul de asociere până ce indicatorul cu led nu s-a aprins.

- Deschideți aplicația „Smart Home Security”.
- Atingeți pictograma 
- Selectați „Camera” pentru a asocia camera cu gateway-ul. Aplicația va căuta camera și va introduce ID-ul camerei.

Notă: Dacă aplicația nu poate găsi camera, verificați dacă aceasta din urmă este pornită și dacă cablul de rețea este conectat la routerul Wi-Fi. Puteți introduce și manual ID-ul camerei și parola acesteia. ID-ul camerei se află pe cameră. Parola implicită este „123456”.

- Introduceți denumirea dispozitivului („Device Name”) și locația („Location”).
- Atingeți „Save” pentru a finaliza procesul de asociere. Camera apare pe pagina de stare din aplicație.

Pentru conexiunea wireless:

- Adăugați routerul Wi-Fi la aplicație:
 - Atingeți „Status”:
 - „Status” pictograma 
 - Atingeți pictograma 
 - Atingeți pictograma 
 - Atingeți pictograma 
 - Introduceți parola camerei pentru a accesa setările avansate („Advanced Settings”).
 - Selectați „WiFi”.
 - Selectați routerul Wi-Fi și introduceți parola routerului.
- Camera se va reporni. Indicatorul cu led se aprinde.
- Deconectați cablul de rețea de la camera și de la router.

Pentru a verifica configurarea:

- Atingeți pictograma camerei de pe pagina de stare din aplicație pentru a vedea transmisia în direct.

Specificații tehnice

Senzor imagine	1 MP CMOS
Frecvență	2,4 GHz
Compresia imaginii	H.264
Rezoluția imaginii	HD 1280x720
Temperatura de funcționare	-10 °C – 50 °C
Umiditate relativă	20% – 80% (fără condens)

Șiguranță



- Pentru a se reduce pericolul de electrocutare, acest produs va fi desfășcut numai de către un tehnician avizat, când este necesară depanarea.
- Deconectați produsul de la priză de rețea sau alte echipamente în cazul apariției unei probleme.

- Citiți manualul cu atenție înainte de utilizare. Păstrați manualul pentru consultări ulterioare.
- Utilizați dispozitivul numai în scopurile prevăzute. Nu utilizați dispozitivul în alte scopuri decât cele descrise în manual.
- Nu utilizați dispozitivul dacă are piese deteriorate sau defecte. Dacă dispozitivul este deteriorat sau defect, înlocuiți imediat dispozitivul.

Curățarea și întreținerea

Avertisment!

- Nu folosiți solvenți sau agenți de curățare abrazivi.
- Nu curățați interiorul dispozitivului.
- Nu încercați să reparați dispozitivul. Dacă dispozitivul nu funcționează corect, înlocuiți-l cu unul nou.

- Curățați exteriorul dispozitivul cu o cârpă umedă și moale.

Описание

1. Объектив	
2. Антенна	
3. Светодиодный индикатор	
4. Ethernet-соединение	
5. Подключение адаптера питания	
6. Слот карты памяти	

Сопряжение камеры Wi-Fi

- Подключите камеру к роутеру при помощи Ethernet-кабеля.
- Подключите камеру к розетке при помощи адаптера питания. Загорится светодиодный индикатор.



Примечание. Не начинайте сопряжение, пока горит светодиодный индикатор.

- Откройте приложение “Smart Home Security”.
 - Коснитесь значка 
 - Чтобы подключить камеру к шлюзу, выберите “Camera”. Приложение осуществит поиск камеры и выведет идентификатор камеры.
- Примечание. Если приложение не смогло найти камеру, проверьте, включена ли камера и подсоединен ли Ethernet-кабель к Wi-Fi роутеру. Идентификатор и пароль камеры можно ввести вручную. Идентификатор камеры обозначен на камере. Пароль по умолчанию — “123456”.

- Введите имя (“Device Name”) и местоположение (“Location”) устройства.

• Чтобы завершить сопряжение, выберите “Save”. Камера отображается на странице состояния приложения.

Беспроводное подключение

- Добавьте Wi-Fi роутер в приложение, выполняя указанные далее действия.
 - Коснитесь “Status”:
 - Коснитесь значка 
 - Коснитесь значка 
 - Коснитесь значка 
 - Для доступа к расширенным настройкам введите пароль камеры (“Advanced Settings”).
 - Коснитесь “WiFi”.
 - Выберите Wi-Fi роутер и введите пароль роутера.
- Камера перезагрузится. Загорится светодиодный индикатор.
- Отсоедините Ethernet-кабель от камеры и роутера.

Для проверки установки выполните указанные далее действия

- Коснитесь значка камеры на странице состояния приложения для отображения текущего вида.

Технические данные

Датчик изображения	1 МП, CMOS
Частота	2,4 ГГц
Сжатие изображения	H.264
Разрешение изображения	HD 1280 x 720
Рабочая температура	-10 °C – 50 °C
Относительная влажность	20% – 80% (без конденсации)

Требования безопасности



- В целях предотвращения поражения электрическим током следует открывать устройство только для проведения обслуживания и только силами авторизованного персонала.
- При возникновении неполадок отключите устройство от сети и другого устройства.

- Перед началом работы внимательно прочитайте руководство. Сохраните руководство для будущего использования.
- Используйте устройство строго по назначению. Устройство должно использоваться только по прямому назначению в соответствии с руководством по эксплуатации.
- Запрещается использовать устройство с поврежденными или неисправными компонентами. Немедленно замените поврежденное или неисправное устройство.

Очистка и обслуживание

Предупреждение!

- Не производите очистки растворятелями или абразивами.
- Не выполняйте очистку внутренних поверхностей устройства.
- Не пытайтесь самостоятельно ремонтировать устройство. Неправильно работающее устройство следует заменить новым.

- Очистите корпус устройства при помощи мягкой влажной ткани.

Açıklama

1. Lens	
2. Anten	
3. LED göstergisi	
4. Ethernet bağlantısı	
5. Güç adaptörü bağlantısı	
6. Bellek kartı yuvası	

Wi-Fi kamerası eşleştirme

- Kamerası Ethernet kablosunu kullanarak yönlendiriciye bağlayın.
- Kamerası güç adaptörünü kullanarak duvarlık prize bağlayın. LED göstergesi yanar.



Not: LED gösterge yanana kadar eşleştirme düğmesini serbest bırakmayın.

- “Smart Home Security” uygulamasını açın.
-  simgesine dokunun.
- Kamerası geçitle eşleştirmek için “Camera” öğesini seçin. Uygulama kamerası arayacaktır ve kamera kimliğini girilecektir.

Not: Uygulama kamerası bulamazsa, kameranın açık olduğunu ve Ethernet kablosunun Wi-Fi yönlendiriciye bağlı olduğunu kontrol edin. Kamera kimliğini ve kamera şifresini manuel olarak kendiniz de girebilirsiniz. Kamera kimliği kamerada mevcuttur. Varsayılan şifre ""123456"dir.

- Cihaz adı (“Device Name”) ve konumunu (“Location”) girin.
- Eşleştirme sürecini tamamlamak için “Save” öğesine dokunun. Kamera uygulamadaki durum sayfasında gösterilir.

Kablosuz bağlantı için:

- Wi-Fi yönlendiriciji uygulamaya ekleyin.
 - “Status” öğesine dokunun.
 -  simgesine dokunun.
 -  simgesine dokunun.
 -  simgesine dokunun.
 - Gelişmiş ayarlara erişmek için kamera şifresini girin (“Advanced Settings”).
 - “WiFi” öğesini seçin.
- Wi-Fi yönlendiriciji seçin ve yönlendirici şifresini girin.
- Kamera yeniden başlatılır. LED göstergesi yanar.
- Kamera ve yönlendiriciden Ethernet kablosunu çıkarın.

Kurulumu doğrulamak için:

- Canlı görünümde izlemek için uygulamadaki durum sayfasında kamera simgesine dokunun.

Teknik bilgiler

Görüntü sensörü	1 MP CMOS
Frekans	2,4 GHz
Görüntü sıkıştırma	H.264
Görüntü çözünürlüğü	HD 1280x720
Çalışma sıcaklığı	-10 °C – 50 °C
Bağılı nem	%20 – %80 (yoğuşmasız)

Güvenlik



- Elektrik çarpması riskini azaltmak için servis gerekli olduğunda bu ürün sadece yetkili bir teknisyen tarafından açılmalıdır.
- Bir sorun meydana geldiğinde ürünün elektrikle ve diğer aytgırlarla olan bağlantısını kesin.

- Kullanmadan önce kılavuzu dikkatli bir şekilde okuyun. Kılavuzu daha sonra basıyrmak için saklayın.
- Cihaz sadece tasarlanan amacı için kullanın. Cihazı kılavuzda açıklanan amaçların dışındaki amaçlar için kullanmayın.
- Herhangi bir parçası hasarlı veya kusurlu ise cihazı kullanmayın. Cihaz hasarlı veya kusurlu ise cihaz derhal değiştirin.

Temizlik ve bakım

Uyarı!

- Temizlik solventleri veya aşındırıcılar kullanmayın.
- Cihazın içini temizlemeyin.
- Cihazı onarmaya çalışmayın. Cihaz doğru şekilde çalışmıyorsa, yeni bir cihazla değiştirin.

- Cihazın dış tarafını yumşak, nemli bir bezle silin.