

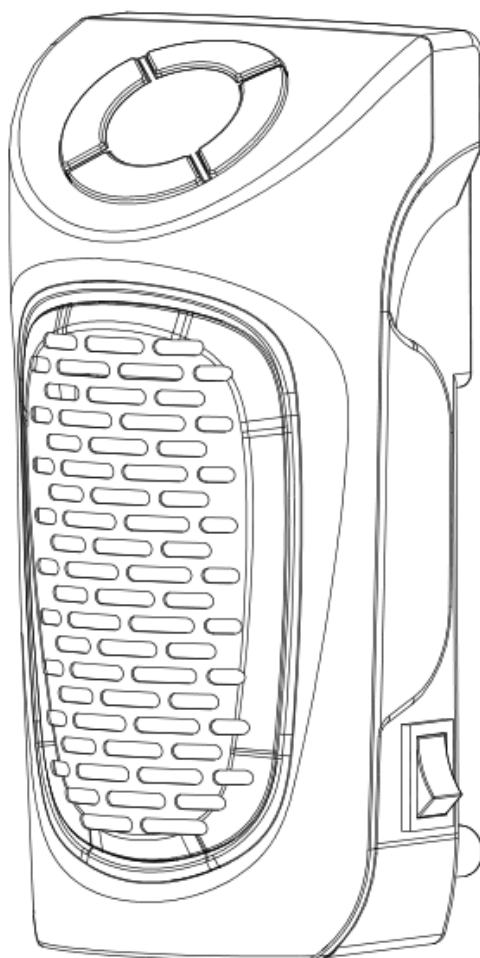

# PLUG 'N' HEAT

220V-240V / 50Hz-60Hz / 350W

**41124**



**WARNUNG: LESEN SIE BITTE DIESE ANLEITUNG SORGFÄLTIG DUECH VOR DER VERWENDUNG****WICHTIGE SICHERHEITSANWEISUNGEN**

 **WARNUNG:** Bei der Verwendung von Elektrogeräten sollen immer grundlegende Vorsichtsmaßnahmen befolgt werden, um das Risiko von Feuern, Überhitzungen, Fehlfunktionen, Sachschäden, Verletzungen oder sogar Toden zu reduzieren!



**: WARNUNG: NICHT ZIEHEN**



**: Achtung, Heiße Oberfläche. Die Oberflächen können während der Verwendung des Geräts sehr heiß sein.**

1. Das Heizgerät soll in einen 220-240V-Stromkreis gesteckt werden. Die anderen Geräte sollen nicht in den gleichen Stromkreis gesteckt werden.
2. Schließen Sie das Heizgerät nicht mit einem/einer Verlängerungskabel, Steckdose oder Adapter, Überspannungsschutz, Timer oder direkten Leistungsschalter an.
3. Das Heizgerät ist heiß, wenn es in Betrieb ist. Um Verbrennungen zu vermeiden, berühren Sie bitte die heiße Oberfläche nicht.
4. Seien Sie bitte Vorsicht, wenn Kindern, Kranken oder Haustieren in der Nähe des Gerätes sind oder wenn das Heizgerät unbeaufsichtigt in Betrieb ist.
5. Ziehen Sie bitte immer den Netzstecker aus, wenn Sie das Gerät nicht benutzen.
6. Benutzen Sie das Gerät mit einem beschädigten Stecker nicht oder wenn es Fehlfunktionen aufweist, heruntergefallen oder in irgendeiner Weise beschädigt wird.
7. Die normale(n) Position(en) ist/sind, es in die Wandsteckdose anzuschließen.
8. Verwenden Sie es bitte nicht im Freien. Die Einwirkungen von externen Faktoren wie Regen, Schnee, Sonne, Wind oder extreme Temperatur können dazu führen, dass das Heizgerät ein Sicherheitsrisiko darstellt.
9. Das Gerät ist nicht für die Verwendung in Badezimmern, Waschräumen und ähnlichen Innenräumen geplant.
10. Stellen Sie das Heizgerät niemals so auf, dass es in eine Badewanne oder andere Wasserbehälter fallen kann.
11. Achten Sie darauf, dass keine Fremdkörper in Belüftungs- oder Ausblasöffnungen gelangen oder sie blockieren, da es Stromschläge, Feuer oder Schäden am Heizgerät führen kann.
12. Lassen Sie bitte mindestens 1 m freien Raum an der Vorderseite und Rückseite des Heizgeräts frei, um maximale Wärme-, Luft- und Lüftungsströme zu realisieren.
13. Ein Heizgerät hat heiße und lichtbogenbildende oder funkenbildende Teile im Inneren. Verwenden Sie das Gerät nicht in den Bereichen, in denen Benzin, Farben oder brennbare Flüssigkeiten verwendet oder gelagert werden, und verwenden Sie keine entflammaren Lösungsmittel zur Reinigung des Heizgerätes. Halten Sie das Heizgerät immer trocken.
14. Verwenden Sie keine abrasiven Lösungsmittel zum Reinigen des Heizgerätes, da es Schäden an der Verarbeitungsoberfläche oder am Gehäuse führen kann.
15. Um ein mögliches Feuer zu vermeiden, blockieren Sie nicht die Lufteinlässe oder -Auslässe. Verwenden Sie das Gerät nicht auf einer weichen Oberfläche z. B. einem Bett, wo die Öffnungen verstopft werden können.
16. Ziehen Sie den Netzstecker nicht heraus, wenn das Gerät noch ON ist, da das Lüftungsgitter heiß ist.
17. Schalten Sie das Heizgerät aus und warten Sie 10 Minuten, bevor Sie den Stecker aus der Wand ziehen.
18. Das Gerät kann von Kindern ab 8 Jahren und Personen mit eingeschränkten physischen, sensorischen oder mentalen Fähigkeiten oder mangelnden Erfahrungen und Kenntnissen verwendet werden, wenn sie beaufsichtigt sind oder in Bezug auf die Verwendung des Gerätes in sicherer Weise unterrichtet werden und die damit verbundenen Gefahren verstehen.
19. Es darf nicht von den Kindern gespielt werden.

**SICHERHEITSMERKMALE****Kippsicherung**

Wenn das Gerät umgekippt ist, wird es durch einen internen Schalter automatisch ausgeschaltet.

## Überhitzungssicherung

Das Gerät ist mit einer Überhitzungssicherung ausgestattet. Wenn die internen Komponenten des Gerätes eine bestimmte Temperatur erreichen, die Überhitzung oder einen möglichen Fehler verursachen kann, schaltet sich das Heizgerät automatisch aus.

### WARNUNG:

Ein loser Sitz zwischen der Steckdose und dem Stecker kann zu einer Überhitzung des Steckers führen. Versuchen Sie in diesem Fall, den Stecker in eine andere Steckdose zu stecken. Beraten Sie sich mit einem qualifizierten Elektriker, um die ursprüngliche Steckdose auf Schäden zu untersuchen.

## Schematisierte Darstellung

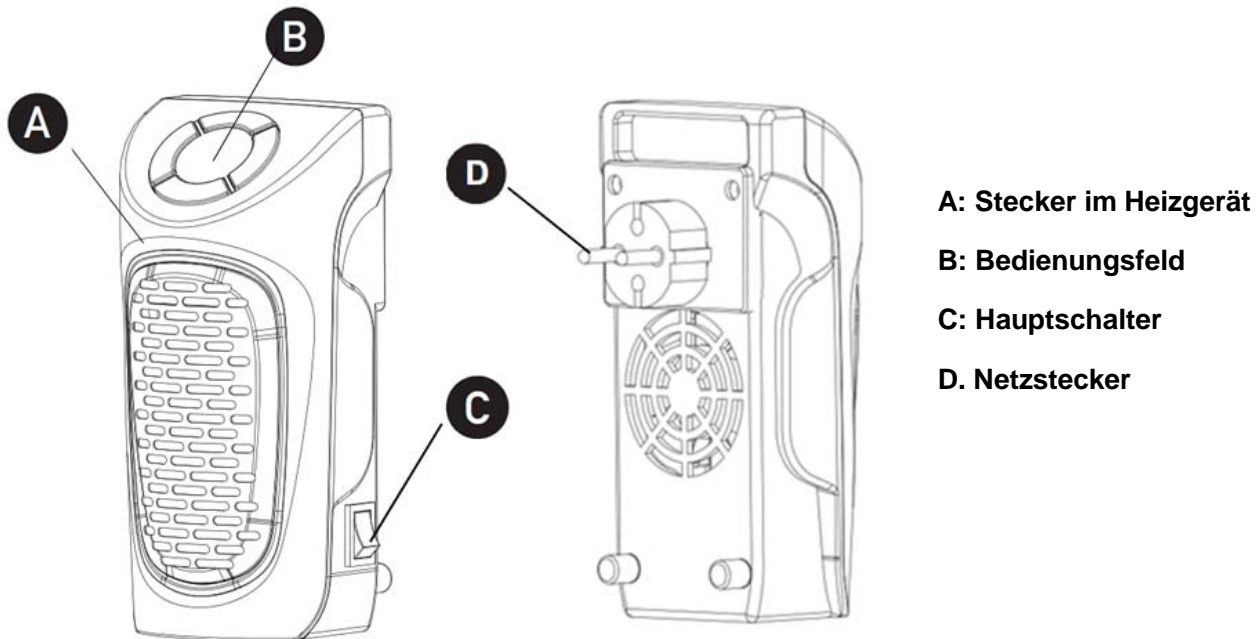

Spezifikationen	
Spannungswert	220V-240V (50Hz-60Hz)
Energieverbrauch	350W
Größe	11,20 cm(L) x 8,50 cm(W) x 18,10 cm(H)
Gewicht	0,47 kgs

## BEDIENUNGSFELD UND FERNBEDIENUNG

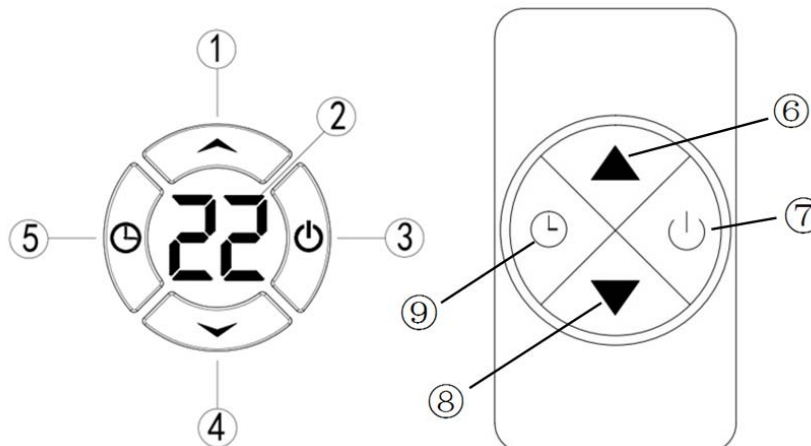

Nr.	NAME	BESCHREIBUNG
1/6	Taste für Temp.-Auf	Erhöhen die eingestellte Temperatur (von 15 ° C bis 32 ° C)
2	Digitale Anzeige	Zeigt die eingestellte Temperatur oder den Timerwert an
3/7	Ein- /Ausshalter	Ein-/Ausschalten des Heizgerätes
4/8	Taste für Temp.-Ab	Verringern die eingestellte Temperatur
5/9	Timer-Taste	Timer einstellen (1-12 Stunden)

## BETRIEBSANLEITUNG

- Um das Gerät einzuschalten, schalten Sie zuerst den Hauptschalter (C) am Gerät in die Position ON (I).
- Durch das Drücken der Ein-/Aus-Taste am Bedienungsfeld oder auf der Fernbedienung wird das Gerät ein- oder ausgeschaltet. Wenn das Gerät ausgeschaltet ist, stoppen die Heizelemente zu arbeiten. Der Ventilator arbeitet bis zu 60 Sekunden weiter, um die Restwärme im Heizgerät abzugeben. Es ist eine normale Funktion.
- Sie können die Temperatur am Heizgerät zwischen 15 ° C und 32 ° C einstellen. Nachdem Sie die gewünschte Temperatur gewählt haben, bleibt das Heizgerät eingeschaltet, bis die Raumtemperatur auf die Temperatur auf der Digitalanzeige ansteigt. Das Heizgerät schaltet sich ein und aus, um die gewünschte Raumtemperatur zu halten.
- Um den Timer auszuschalten, schalten Sie das Gerät ein und drücken Sie die Timer-Taste auf dem Bedienungsfeld oder der Fernbedienung.  
**Hinweis:** Die Funktion für das Timer-Ausschalten kann nur eingestellt werden, wenn das Heizgerät sich im Einschalt-Modus befindet.  
 Drücken Sie die Timer-Taste nochmal, um den Zahlenwert zwischen 0 und 12 Stunden (im 1-Stunde-Intervall) einzustellen.

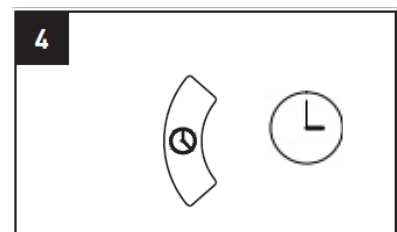
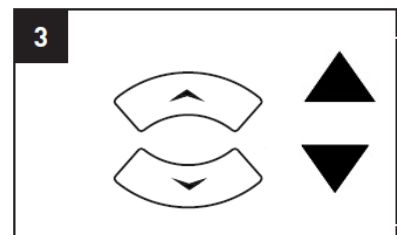
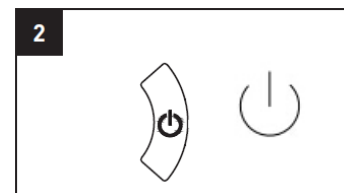
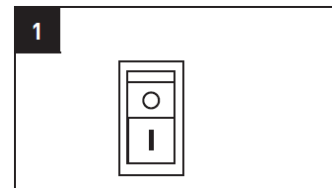

## PFLEGE UND WARTUNG

- ⚠ WARNUNG:** Bevor Sie Wartungsarbeiten durchführen, schalten Sie bitte den Netzschalter aus, ziehen Sie den Netzstecker aus und lassen Sie es vollständig abkühlen.
- Um das Heizgerät sauber zu halten, reinigen Sie bitte das Gehäuse mit einem weichen, feuchten Tuch. Verwenden Sie bitte bei Bedarf ein mildes Reinigungsmittel. Wischen Sie das Gerät nach der Reinigung mit einem weichen Tuch ab.

**Achtung:** Lassen Sie bitte KEINE Flüssigkeit in das Heizgerät eindringen

2. Verwenden Sie bitte KEINEN Alkohol, Benzin, Scheuermittel, Möbelpolitur oder grobe Bürste, um das Heizgerät zu reinigen. Es kann zur Beschädigung oder Verschlechterung der Oberfläche des Heizgerätes führen.
3. Tauchen Sie bitte das Heizgerät NICHT ins Wasser.
4. Warten Sie, bis das Gerät vollständig trocken ist, bevor Sie es verwenden.
5. Wenn Sie das Heizgerät in einer langen Zeit nicht benutzen, nehmen Sie bitte die Batterien aus der Fernbedienung und bewahren Sie sie für die zukünftige Verwendung auf.
6. Stellen Sie bitte das Heizgerät an einem kühlen, trockenen Ort, wenn Sie es nicht benutzen. Um Staub- und Schmutzablagerungen zu vermeiden, verpacken Sie bitte das Gerät mit der Originalverpackung.

## FEHLERBEHEBUNG

Wenn das Heizgerät nicht funktioniert, prüfen Sie bitte Folgendes, bevor Sie eine Reparatur anfordern:

1. Überprüfen Sie, ob das Heizgerät an eine Steckdose angeschlossen ist. Falls nicht, stecken Sie es ein.
2. Überprüfen Sie, ob Strom zur Hauptsicherung funktioniert ist.
3. Überprüfen Sie, ob der Hauptschalter an der Seite des Geräts eingeschaltet ist.
4. Überprüfen Sie, ob das Heizgerät an ein Verlängerungskabel angeschlossen ist. Wenn es so ist, stecken Sie bitte sein Stecker direkt in eine Steckdose.

**HINWEIS:** Das Heizgerät funktioniert möglicherweise nicht, wenn der Thermostat niedriger als die Raumtemperatur eingestellt ist. Um es zu betreiben, erhöhen Sie bitte die eingestellte Thermostat-Temperatur.

## ACHTUNG!!!

Die Rücksendung ist ausgeschlossen, wenn die Ware in Gebrauch genommen wurde oder durch unsachgemäßen Gebrauch beschädigt worden ist.

## ENTSORGUNG:

Das Verpackungsmaterial ist wiederverwertbar. Entsorgen Sie die Verpackung umweltgerecht und führen Sie sie der Wertstoffsammlung zu.



Entsorgen Sie den Artikel und die Batterien umweltgerecht, wenn Sie sich von ihm trennen möchten. Das Gerät und die Batterien gehören nicht in den Hausmüll. Entsorgen Sie sie bei einem Recyclinghof für elektrische und elektronische Altgeräte. Nähere Informationen erhalten Sie bei Ihrer örtlichen Gemeindeverwaltung. Entfernen Sie zuvor die Batterien.

Eurotops Versand GmbH

Elisabeth-Selbert-Straße 3

40764 Langenfeld, Deutschland



Bei technischen Fragen wenden Sie sich bitte

in Deutschland an die 0180 5306363\* oder [info@eurotops.de](mailto:info@eurotops.de)

in Österreich an die 01 230604312 oder [info@eurotops.at](mailto:info@eurotops.at)

in der Schweiz an die 044 2836125 oder [info@eurotops.ch](mailto:info@eurotops.ch)

I Norge [tkd@eurotops.de](mailto:tkd@eurotops.de)

Bei ggf. erforderlicher Rücksendung der Ware adressieren Sie diese bitte an die auf Ihrer Rechnung stehende Retourenadresse.

\*14 Cents/Min. aus dem deutschen Festnetz, aus dem deutschen Mobilfunknetz max. 42 Cents/Min.

© 01.07.2018

**AVERTISSEMENT : VEUILLEZ LIRE ATTENTIVEMENT CE MANUEL AVANT DE L'UTILISER****CONSIGNES DE SÉCURITÉ IMPORTANTES**

 **AVERTISSEMENT** : Lors de l'utilisation d'appareils électriques, des précautions de base doivent toujours être prises pour réduire les risques d'incendie, de surchauffe, de dysfonctionnement, de dommages matériels, de blessures ou même de décès !



**: AVERTISSEMENT : NE PAS CÉDER**



**: Attention, surface chaude. Les surfaces peuvent devenir très chaudes pendant l'utilisation de l'appareil.**

1. L'appareil de chauffage doit être branché dans un circuit 220-240V. Rien d'autre ne doit être branché dans le même circuit.
2. Ne branchez pas l'appareil de chauffage à des rallonges, des prises de courant multiples ou des adaptateurs, des parafoudres, des minuteriers ou des disjoncteurs directs.
3. Ce chauffe-eau est chaud pendant le fonctionnement. Ne laissez pas la peau nue toucher les surfaces chaudes, afin d'éviter les brûlures.
4. Une extrême prudence est nécessaire lorsque l'appareil est utilisé par ou à proximité d'enfants, d'invalides, d'animaux domestiques ou lorsque l'appareil est laissé sans surveillance.
5. Débranchez toujours l'appareil lorsqu'il n'est pas en marche.
6. Ne faites pas fonctionner un appareil de chauffage avec une fiche endommagée ou après que l'appareil de chauffage ait été tombé ou endommagé de quelque manière que ce soit.
7. Il est possible de brancher la (les) position(s) d'utilisation normale dans une prise murale.
8. N'utilisez jamais à l'extérieur. L'exposition à des éléments extérieurs tels que la pluie, la neige, le soleil, le vent ou des températures extrêmes peut entraîner un risque pour la sécurité de l'appareil de chauffage.
9. Ce chauffe-eau n'est pas destiné à être utilisé dans les salles de bains, les buanderies et autres endroits intérieurs similaires.
10. Ne placez jamais le chauffe-eau dans un endroit où il pourrait tomber dans une baignoire ou d'autres récipients d'eau.
11. Ne laissez pas d'objets étrangers pénétrer ou bloquer une ouverture de ventilation ou d'évacuation, car cela pourrait causer un choc électrique, un incendie ou endommager l'appareil de chauffage.
12. Laissez au moins 1 m d'espace libre à l'avant et à l'arrière de l'appareil de chauffage pour permettre un débit maximal de chaleur, d'air et de ventilation.
13. Un appareil de chauffage comporte des pièces chaudes et des arcs électriques ou des étincelles à l'intérieur. Ne l'utilisez pas dans des endroits où de l'essence, de la peinture ou des liquides inflammables sont utilisés ou entreposés, et n'utilisez pas de solvants inflammables pour nettoyer le chauffe-eau. Gardez l'appareil au sec en tout temps.
14. N'utilisez pas de solvants abrasifs pour nettoyer l'appareil de chauffage, pour éviter d'endommager le fini ou le boîtier.
15. Ne bloquez pas les prises d'air ou les gaz d'échappement de quelque manière que ce soit, pour éviter tout risque d'incendie. Ne l'utilisez pas sur des surfaces molles, comme un lit, où l'ouverture peut se boucher.
16. Ne débranchez pas le chauffe-eau lorsque l'appareil est toujours en marche, car le gril de ventilation sera chaud.
17. Eteignez le chauffage et attendez 10 minutes avant de débrancher l'appareil du mur.
18. Cet appareil peut être utilisé par des enfants 8+ ans et des personnes ayant des capacités physiques, sensorielles ou mentales réduites ou un manque d'expérience et de connaissances s'ils ont reçu une supervision ou des instructions concernant l'utilisation de l'appareil en toute sécurité et comprennent les dangers impliqués.
19. Les enfants ne doivent pas jouer avec l'appareil.

**DISPOSITIFS DE SÉCURITÉ****Dispositif de sécurité en basculement**

Cet appareil de chauffage est équipé d'un dispositif de sécurité en cas de basculement. Une fois que l'appareil de chauffage est basculé, un interrupteur interne éteint automatiquement l'appareil.

### Dispositif de sécurité en surchauffe

Cet appareil de chauffage est équipé d'un dispositif de sécurité en cas de surchauffe. Lorsque les composants internes de l'appareil de chauffage atteignent une certaine température qui pourrait causer une surchauffe ou un éventuel fichier, l'appareil s'éteint automatiquement.

### AVERTISSEMENT:

Un ajustement lâche entre la prise de courant et la fiche peut causer une surchauffe de la fiche. Lorsque cela se produit, essayez d'insérer la fiche dans une autre prise de courant. Contactez un électricien qualifié pour inspecter la prise d'origine afin de vérifier qu'elle n'est pas endommagée.

### DIAGRAMME DE PRODUIT

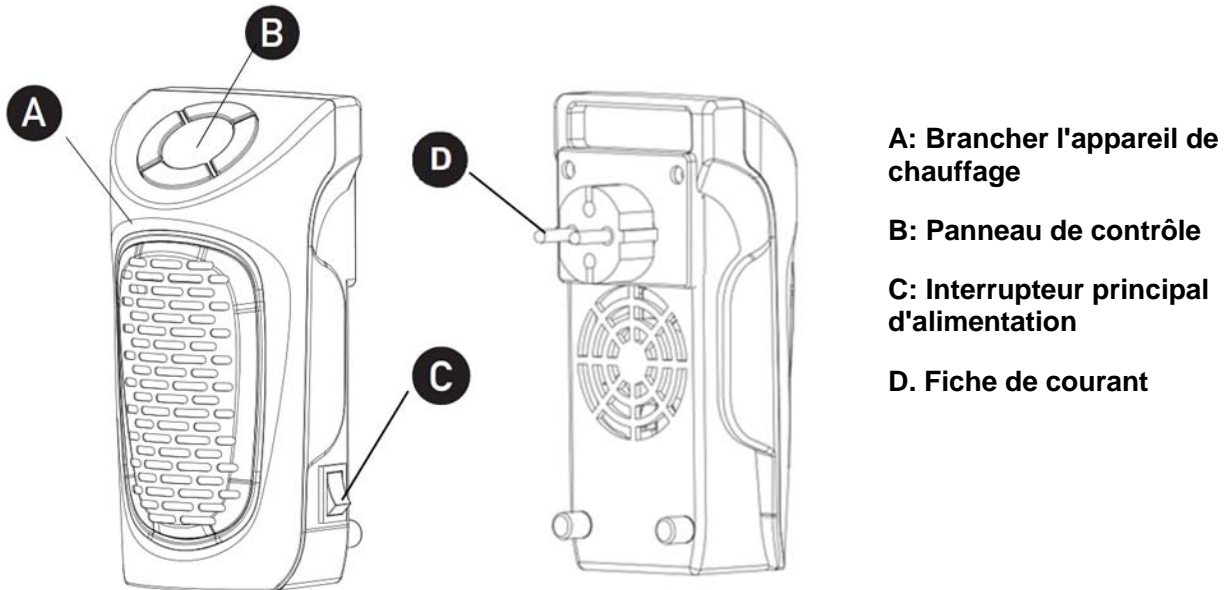

Spécifications	
Tension nominale	220V-240V (50Hz-60Hz)
Consommation d'énergie	350W
Taille de l'unité	11.20 cm(L) x 8.50 cm(W) x 18.10 cm(H)
Poids de l'unité	0.47 kgs

### PANNEAU DE CONTROLE ET TÉLÉCOMMANDE

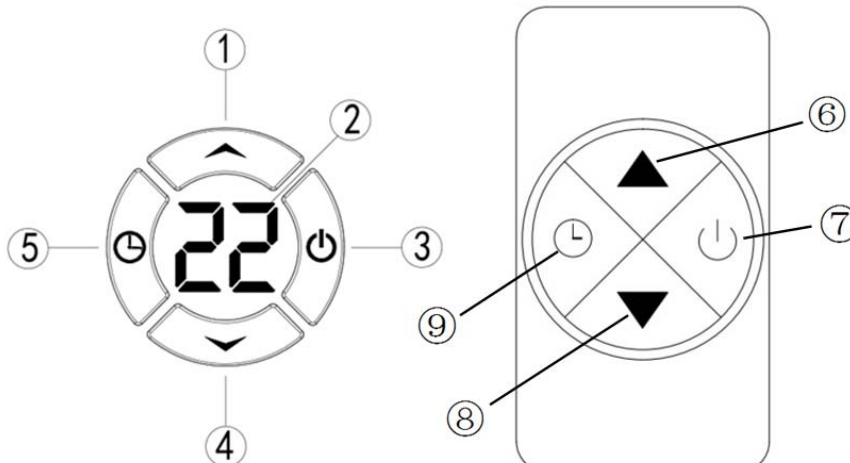

No.	DÉNOMINATION	DESCRIPTION
1/6	Bouton Temp-Up	Augmenter la température de consigne (de 15°C à 32°C).
2	Affichage numérique	Indiquer la température réglée ou la valeur de la minuterie.
3/7	Bouton Power	Allumer/éteindre l'appareil de chauffage
4/8	Bouton Temp-Down	Diminuer la température de consigne
5/9	Bouton Timer	Réglage de la minuterie (1-12 heures)

## MODE D'EMPLOI

1. Pour mettre l'appareil sous tension, mettez d'abord l'interrupteur principal d'alimentation (C) de l'appareil en position ON (I).

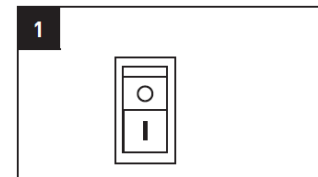

2. Appuyez sur le bouton Power au panneau de commande ou sur la télécommande pour allumer ou éteindre l'appareil de chauffage. Une fois que l'alimentation est coupée, les éléments chauffants cesseront de fonctionner en premier. Le ventilateur continuera de fonctionner jusqu'à 60 secondes pour distribuer la chaleur résiduelle à l'intérieur de l'appareil de chauffage. C'est une fonction normale.

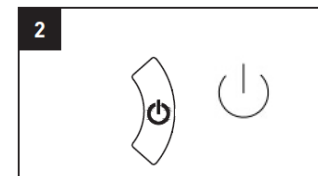

3. Appuyez sur les flèches du panneau de commande ou sur la télécommande pour régler la température.  
La température de l'appareil de chauffage peut être réglée entre 15°C et 32°C. Une fois que vous avez choisi la température désirée, l'appareil reste allumé jusqu'à ce que la température ambiante augmente pour atteindre la température de l'affichage numérique. L'appareil de chauffage se met en marche et s'éteint pour maintenir la température ambiante souhaitée.

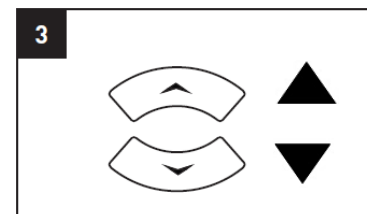

4. Démarrez l'appareil et appuyez sur la touche Timer au panneau de commande ou sur la télécommande pour mettre la minuterie hors tension.

**Remarque :** La fonction de mise hors tension de la minuterie ne peut être réglée que lorsque l'appareil de chauffage est en mode de mise sous tension.

Appuyez plusieurs fois sur la touche Timer pour modifier la valeur numérique entre 0 et 12 heures (en intervalles d'une heure).

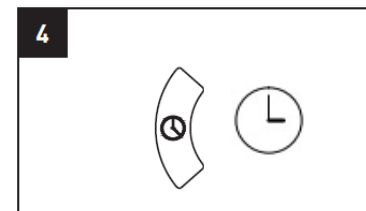

## ENTRETIEN ET MAINTENANCE

- ⚠ AVERTISSEMENT:** Mettez l'interrupteur d'alimentation hors tension, débranchez l'appareil et laissez-le refroidir complètement avant d'effectuer toute tâche d'entretien.



1. Pour garder l'appareil de chauffage propre, nettoyez la coque extérieure avec un chiffon doux et humide. Utilisez un détergent doux en cas nécessaire. Et séchez l'appareil avec un chiffon doux après le nettoyage.

**MISE EN GARDE:** NE JAMAIS laisser entrer de liquide dans l'appareil de chauffage.

2. N'utilisez PAS d'alcool, d'essence, de poudres abrasives, de cire à meubles ou de brosses rugueuses pour nettoyer l'appareil de chauffage, afin de ne pas pouvoir endommager ou détériorer la surface de l'appareil de chauffage.
3. N'immergez PAS le chauffe-eau dans l'eau.
4. Attendez que l'appareil soit complètement sec avant de l'utiliser.
5. Lorsque l'appareil de chauffage n'est pas utilisé pendant un certain temps, retirez les piles de la télécommande et rangez-les pour une utilisation ultérieure.
6. Entrez le chauffe-eau dans un endroit frais et sec lorsqu'il est hors service. Et utilisez l'emballage d'origine pour remballer l'appareil pour éviter l'accumulation de poussière et de saleté.

## DÉPANNAGE

Si l'appareil ne fonctionne plus, veuillez vérifier les points suivants avant de faire réparer l'appareil :

1. Vérifiez si l'appareil de chauffage est bien branché dans une prise électrique, sinon, branchez-le.
2. Vérifiez si l'électricité du fusible principal fonctionne.
3. Vérifiez si l'interrupteur principal d'alimentation sur le côté de l'appareil est en marche.
4. Vérifiez si l'appareil de chauffage est branché dans une rallonge, dans ce cas, branchez-le directement sur une prise murale.

**Remarque:** L'appareil de chauffage ne fonctionnera pas lorsque le thermostat est réglé à une température inférieure à la température ambiante. Et vous devez augmenter le réglage de la température du thermostat pour recommencer le fonctionnement.

## VIKTIG!

Le retour est exclu si le produit a été utilisé ou a des défauts à cause d'un usage anormal.

## COLLECTE ET TRAITEMENT :

Le matériel d'emballage est réutilisable. Débarassez-vous de l'emballage de manière écologique et mettez-le à la collecte des matériaux recyclables.



Éliminez le produit et les piles d'une manière écologique si vous désirez vous en séparer. L'appareil et les piles ne doivent pas être jetés dans les déchets ménagers. Apportez-les à un centre de recyclage pour appareils électriques ou électroniques usagés. Votre administration locale vous donnera des informations supplémentaires. Enlevez d'abord les piles.

Eurotops Versand GmbH  
 Elisabeth-Selbert-Straße 3  
 40764 Langenfeld, Allemagne



Pour des renseignements techniques veuillez contacter

en France 089 2700470 \*\* ou [info@eurotops.fr](mailto:info@eurotops.fr)

Pour retourner un produit, veuillez utiliser l'adresse indiquée sur la facture.

\*\*0,34 €/min + surcoût éventuel d'un opérateur

© 01.07.2018

## WAARSCHUWING: LEES DEZE HANDLEIDING ZORGVULDIG VOOR GEBRUIK BELANGRIJKE VEILIGHEIDSINSTRUCTIES

 **WAARSCHUWING:** Bij het gebruik van elektrische apparaten, moeten de basisvoorzorgsmaatregelen altijd gevolgd worden om het risico op brand, oververhitting, storingen, materiële schade, letsel of zelfs de dood te verminderen!



: **WAARSCHUWING: GEEN INHAM**



: **Voorzichtig, heet oppervlak. De oppervlakken kunnen erg heet worden tijdens het gebruik van het apparaat.**

1. De verwarming moet op een 220-240V circuit worden aangesloten. Niets anders moet in hetzelfde circuit worden gestoken.
2. Sluit de kachel niet aan op verlengsnoeren, meerdere wandcontactdozen of adapters, overspanningsbeveiligingen, timers of directe onderbrekers.
3. Deze kachel is heet tijdens gebruik. De naakte huid mag niet in aanraking komen met hete oppervlakken om brandwonden te voorkomen.
4. Uiterste voorzichtigheid is geboden wanneer een kachel wordt gebruikt door of in de buurt van kinderen, zieken, huisdieren of wanneer de kachel onbeheerd wordt achtergelaten.
5. Ontkoppel altijd de kachel wanneer deze niet in gebruik is.
6. Gebruik de kachel niet met een beschadigde stekker of nadat de kachel defect is geraakt, is gevallen of is beschadigd op een andere manier.
7. De positie (s) van normaal gebruik moet worden aangesloten op een stopcontact.
8. Gebruik het niet buitenshuis. Blootstelling aan elementen buitenshuis, zoals regen, sneeuw, zon, wind of extreme temperaturen, kan tot gevolg hebben dat de kachel een veiligheidsrisico vormt.
9. Deze kachel is niet bedoeld voor gebruik in badkamers, wasruimten en vergelijkbare locaties binnenshuis.
10. Plaats de kachel nooit op waar hij in een badkuip of ander waterreservoir kan vallen.
11. Laat geen vreemde voorwerpen in de ventilatie of uitlaatopening komen of blokkeren, omdat dit een elektrische schok, brand of schade aan de kachel kan veroorzaken.
12. Laat minstens 1m vrije ruimte aan de voor- en achterkant van de kachel om een maximale warmte, lucht en ventilatiestroom mogelijk te maken.
13. Een verwarmder heeft hete en vonkende of vonkende delen aan de binnenkant. Gebruik het niet op plaatsen waar benzine, verf of ontvlambare vloeistoffen worden gebruikt of opgeslagen, en gebruik geen ontvlambare oplosmiddelen om de kachel te reinigen. Houd de kachel te allen tijde droog.
14. Gebruik geen schurende oplosmiddelen om de kachel te reinigen, omdat dit de afwerking of behuizing kan beschadigen.
15. Om mogelijke brand te voorkomen, blokkeer luchtinlaten of -uitlaat op geen enkele manier. Gebruik niet op zachte oppervlakken, zoals een bed, waar de opening kan worden geblokkeerd.
16. Haal de stekker van de kachel niet uit het stopcontact als het apparaat nog AAN staat, omdat de ventilatieopening dan heet is.
17. Schakel de kachel uit en wacht 10 minuten voordat u de stekker uit het stopcontact haalt.
18. Dit apparaat kan worden gebruikt door kinderen van 8 jaar en ouder en personen met verminderde fysieke, sensorische of mentale capaciteiten of gebrek aan ervaring en kennis als zij op een veilige manier toezicht hebben gekregen of geïnstrueerd zijn over het gebruik van het apparaat en de gevaren begrijpen betrokken.
19. Kinderen mogen niet met het apparaat spelen.

## VEILIGHEIDSVORZIENINGEN

### Tip-over veiligheidsvoorziening

Deze kachel is uitgerust met een kantelbeveiliging. Zodra de kachel is omgevallen, zal een interne schakelaar de kachel automatisch uitschakelen.

### Veiligheidsvoorziening tegen oververhitting

Deze kachel is uitgerust met een oververhittingsbeveiliging. Wanneer de interne componenten van de kachel een bepaalde temperatuur bereiken die oververhitting of mogelijk bestand zou kunnen veroorzaken, zal de kachel automatisch uitschakelen.

**WAARSCHUWING:**

Een losse passing tussen de uitlaat en de stekker kan oververhitting van de stekker veroorzaken. Als dit gebeurt, probeert u de stekker in een ander stopcontact te steken. Neem contact op met een gekwalificeerde elektricien om de originele uitlaat te inspecteren op schade.

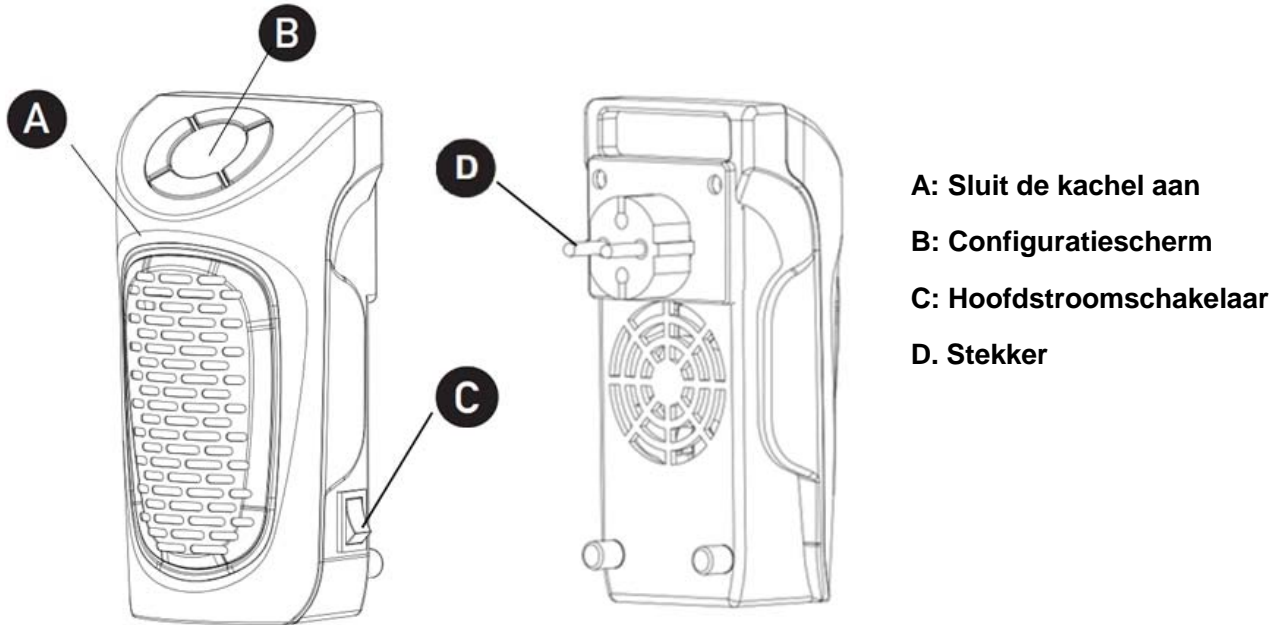
**PRODUCTDIAGRAM**

Specificaties	
Voltage Rating	220V-240V (50Hz-60Hz)
Energieverbruik	350W
Eenheidsgrootte	11.20 cm(L) x 8.50 cm(W) x 18.10 cm(H)
Gewichtseenheid	0.47 kgs

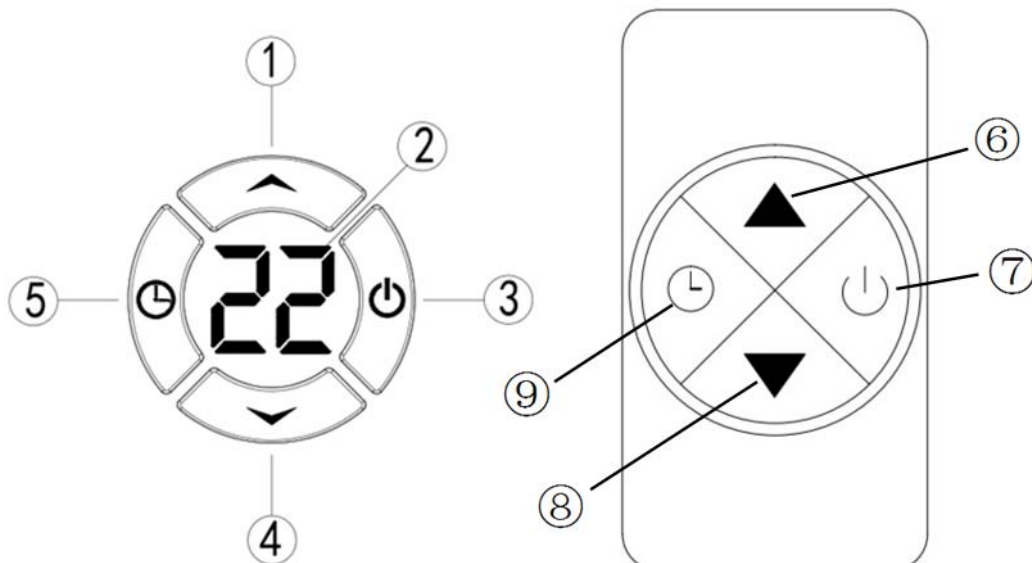
**BEDIENINGSPANEEL EN AFSTANDSBEDIENING**

No.	NAAM	DESCRIPTIE
1/6	Temp-Up Knop	Verhoog de ingestelde temperatuur (van 15°C tot 32°C)
2	Digitaal beeld	Toon de ingestelde temperatuur of timerwaarde
3/7	Aanknop	Schakel de kachel in / uit
4/8	Temp-Down Knop	Verlaag de ingestelde temperatuur
5/9	Timer Knop	Timer instellen (1-12 uur)

## GEbruIKSAANWIJZING

- Om het apparaat in te schakelen, schakelt u eerst de hoofdvoedingsschakelaar (C) op het apparaat in de stand AAN (I).
- Schakel de kachel in of uit door op de aan / uit knop op het bedieningspaneel of de afstandsbediening te drukken. Zodra de stroom is uitgeschakeld, zullen verwarmingselementen eerst stoppen met werken. De ventilator blijft maximaal 60 seconden werken om restwarmte binnen in de kachel af te geven. Dit is een normale functie.
- Stel de temperatuur in door op de pijlen op het bedieningspaneel of op de afstandsbediening te drukken.  
U kunt de temperatuur op de kachel instellen tussen 15 ° C en 32 ° C. Nadat u de gewenste temperatuur hebt gekozen, blijft de kachel aan totdat de kamertemperatuur stijgt tot de temperatuur op het digitale display. De kachel zal aan en uit gaan om de gewenste kamertemperatuur te handhaven.
- Om de timer uit te zetten, start u het apparaat en drukt u op de knop Timer op het bedieningspaneel of de afstandsbediening.  
**Opmerking:** de timer-power-off-functie kan alleen worden ingesteld als de kachel in de inschakelmodus staat.  
Druk herhaaldelijk op de knop Timer om de getalswaarde te veranderen tussen een bereik van 0 tot 12 uur (in intervallen van 1 uur).

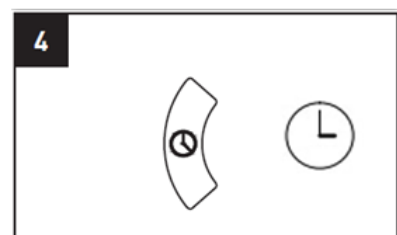
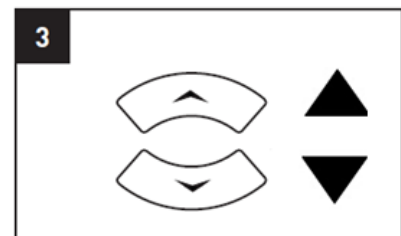
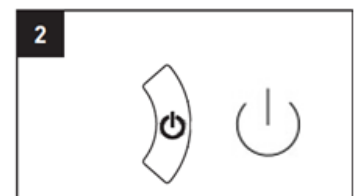
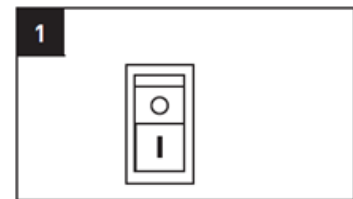

## VERZORGING EN ONDER

**⚠ WAARSCHUWING:** Voordat u een onderhoudstaak uitvoert, moet u de stroomschakelaar uitschakelen, het apparaat loskoppelen en volledig laten afkoelen.

- Om de kachel schoon te houden, maakt u de buitenkant schoon met een zachte, vochtige doek. Gebruik indien nodig een mild reinigingsmiddel. Droog het apparaat na het reinigen af met een zachte doek.

**VOORZICHTIGHEID:** Laat GEEN vloeistof in de kachel komen.

2. Gebruik GEEN alcohol, benzine, schuurpoeders, meubelpolish of ruwe borstels om de kachel te reinigen. Dit kan beschadiging of verslechtering van het oppervlak van de kachel veroorzaken.
3. Dompel de kachel NIET onder in water.
4. Wacht tot het apparaat volledig droog is voor gebruik.
5. Als u de kachel een tijdje niet gebruikt, haal dan de batterijen uit de afstandsbediening en bewaar deze voor toekomstig gebruik.
6. Bewaar de kachel op een koele, droge plaats wanneer u hem niet gebruikt. Om stof en vuil te voorkomen, gebruikt u de originele verpakking om het apparaat opnieuw in te pakken.

## PROBLEEMOPLOSSEN

Als de kachel niet werkt, controleer dan het volgende voordat u reparatie van de service aanvraagt:

1. Controleer of de kachel is aangesloten op een stopcontact, als dat geen geval is, sluit dan aan.
2. Controleer of de stroom naar de hoofdzekering werkt.
3. Controleer of de hoofdstroomschakelaar aan de zijkant van het apparaat aanstaat.
4. Controleer of de kachel is aangesloten op een verlengsnoer. In dat geval sluit u deze rechtstreeks aan op een stopcontact.

**NOTITIE:** De kachel werkt mogelijk niet als de thermostaat lager is ingesteld dan de kamertemperatuur. Om de werking te starten, verhoogt u de temperatuurinstelling van de thermostaat.

## ATTENTIE!!!

Ruilen of terugzenden is uitgesloten, indien de goederen gebruikt zijn of door onkundig gebruik beschadigd zijn.

## AFVALVERWIJDERING:

De verpakking is recyclebaar. De verpakking daarom niet bij het huishoudelijk afval doen, maar milieuvriendelijk afvoeren.



Verwijder eerst de batterijen! Apparaat en batterijen, indien deze worden afgedankt, eveneens milieuvriendelijk afvoeren. Dus niet bij het huisvuil, maar naar een recyclingdepot voor gebruikte elektrische en elektronische apparaten. Informatie hierover is verkrijgbaar bij de gemeentelijke of bevoegde instanties voor de afvalverwijdering.

Eurotops Versand GmbH  
Elisabeth-Selbert-Straße 3  
40764 Langenfeld, Duitsland



Voor technische informatie, kunt u bellen of mailen  
in Nederland tel.: 026 3736 333 of [info@eurotops.nl](mailto:info@eurotops.nl)

Een eventuele teruggave van de producten dient te worden gericht aan het retouradres vermeld op uw factuur.

© 01.07.2018

**ADVARSEL: LES DENNE HÅNDBOKEN NØYE FØR BRUK****VIKTIGE SIKKERHETSINSTRUKSJONER**

 **ADVARSEL: Ved bruk av elektriske apparater bør grunnleggende forholdsregler alltid følges for å redusere faren for brann, overoppheting, funksjonsfeil, skade på eiendom, skade eller til og med død!**



: **ADVARSEL: IKKE DEKK.**



: **Forsiktighet! Varm overflate. Overflatene kan bli veldig varme under bruk av varmeapparatet.**

1. Varmeapparatet skal kobles til en 220-240V krets. Ingenting annet skal kobles til samme krets.
2. Ikke koble varmeapparatet til skjøteledninger, flere stikkontakter eller adaptere, overspenningsvern, tidtakere eller direkte brytere.
3. Varmeapparatet er varm under bruk. For å unngå brannskader, ikke la bar hud røre varme overflater.
4. Ekstrem forsiktighet er nødvendig når noen varmeapparat brukes av eller i nærheten av barn, invalider, kjæledyr, eller når varmeapparatet brukes uovervåket.
5. Ta alltid støpselet ut når det ikke er i bruk.
6. Ikke bruk noen varmeapparat med en skadet plugg eller etter at varmeapparatet har feil, har blitt tapt eller skadet på noen måte.
7. Stillingen(e) for normal bruk skal settes i stikkontakten.
8. Ikke bruk utendørs. Eksponering for utendørselementer som regn, snø, sol, vind eller ekstreme temperaturer kan føre til at varmeapparatet utgjør en fare for sikkerheten.
9. Varmeapparatet er ikke beregnet til bruk på bad, vaskerom og lignende innendørs steder.
10. Sett aldri varmeapparatet der det kan falle i badekar eller andre vannbeholdere.
11. Ikke la fremmedlegemer komme inn eller blokkere ventilasjon eller eksosåpning, da dette kan forårsake elektrisk støt, brann eller skade på varmeapparatet.
12. Sett minst 1m uhindret plass til forsiden og baksiden av varmeapparatet for å gi maksimal varme-, luft- og ventilasjonsstrøm.
13. Et varmeapparat har varme og buede eller gnistende deler inni. Ikke bruk det i områder der bensin, maling eller brannfarlige væsker brukes eller lagres, eller bruk brannfarlige løsningsmidler for å rengjøre varmeapparatet. Hold varmeapparatet tørr hele tiden.
14. Ikke bruk slitemiddel for å rengjøre varmeapparatet, da det kan skade overflaten eller foringsrøret.
15. For å unngå mulig brann, må du ikke blokkere luftinntak eller eksos på noen måte. Ikke bruk på myke overflater som en seng, hvor åpningen kan bli blokkert.
16. Ikke ta støpselet ut når varmeapparatet fortsatt er PÅ, ettersom ventilgrillet blir varmt.
17. Slå av varmeapparatet og vent 10 minutter før du trekker ut støpselet fra veggen.
18. Dette apparatet kan brukes av barn som er eldre enn 8 år og personer med nedsatt fysisk, sensorisk eller mental evne eller mangel på erfaring og kunnskap først etter at de har fått veiledning eller instruksjon om bruk av apparatet på en trygg måte og forstå de involverte farene.
19. Barn skal ikke leke med apparatet.

**SIKKERHETS EGENSKAPER****Velt sikkerhetsfunksjon**

Varmeapparatet er utstyrt med en velt sikkerhetsfunksjon. Når varmeapparatet er veltet, vil en intern bryter automatisk slå av varmeapparatet.

**Overhett sikkerhetsfunksjon**

Varmeapparatet er utstyrt med en overoppheting sikkerhetsfunksjon. Når varmeapparatets interne komponenter når en bestemt temperatur som kan føre til overoppheting eller mulig brann, slås varmeapparatet automatisk av.

**ADVARSEL:**

En løs passform mellom stikkontakten og støpselet kan føre til overoppheting av støpselet. Hvis dette skjer, må du prøve å sette støpselet inn i en annen kontakt. Kontakt en kvalifisert elektriker for å inspisere den originale kontakten for skade.

## PRODUKT DIAGRAM

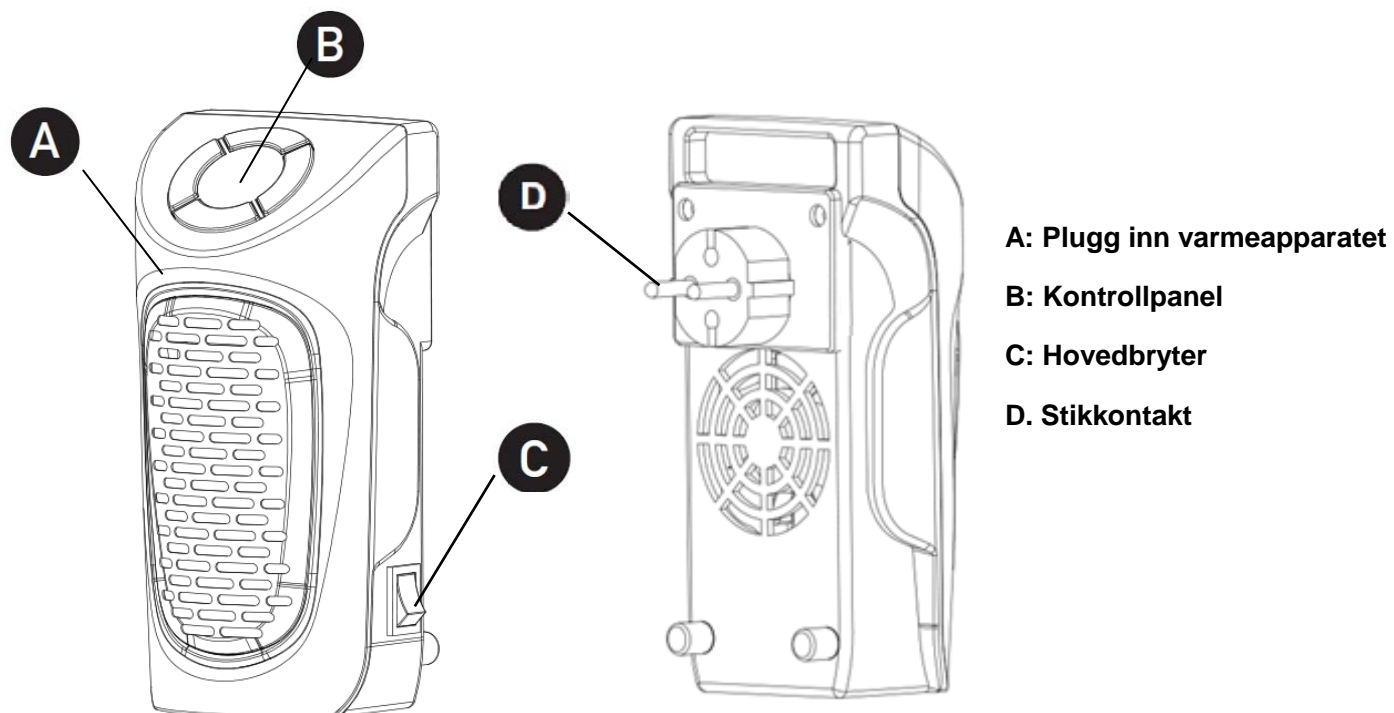

Spesifikasjoner	
Spenningsområde	220V-240V (50Hz-60Hz)
Strømforbruk	350W
Apparatsstørrelse	11,20 cm(L) x 8,50 cm(W) x 18,10 cm(H)
Apparatsvekt	0,47 kg

## KONTROLLPANEL OG FJERNKONTROLL

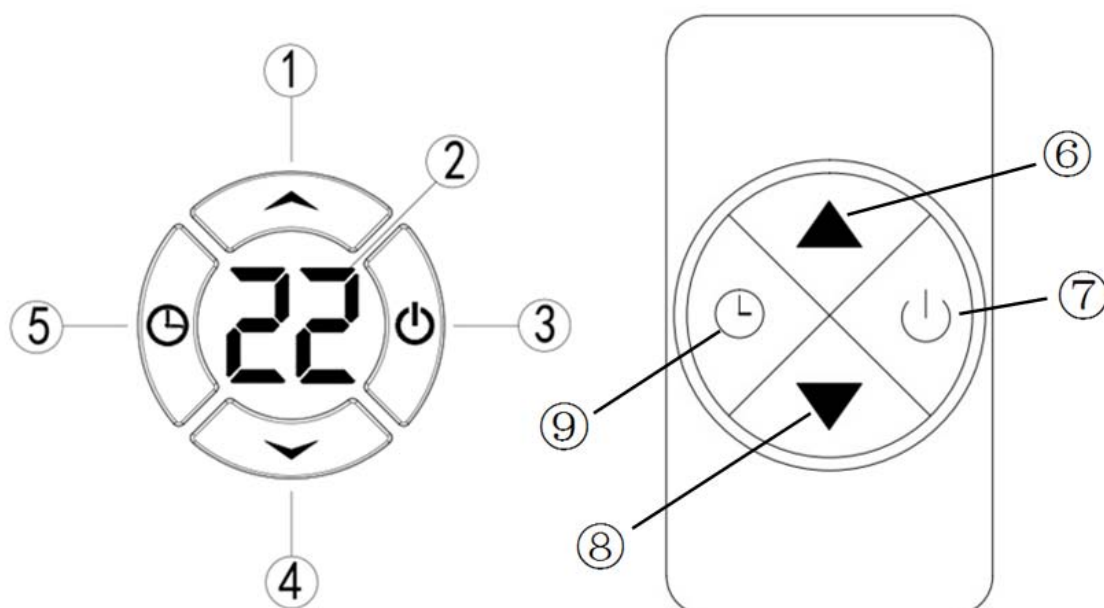

Nr.	NAVN	BESKRIVELSE
1/6	Temp-Op-knapp	Øk den innstilte temperaturen (fra 15 til 32 °C)
2	Digital skjerm	Vis den innstilte temperaturen eller tidtakerverdien
3/7	Strømknapp	Slå på/av varmeapparatet
4/8	Temp-Ned-knapp	Reduser den innstilte temperaturen
5/9	Timer-knapp	Still inn timeren (1-12 timer)

## BRUKSANVISNINGEN

1. For å slå på varmeapparatet må du først slå hovedbryteren (C) på varmeapparatet til PÅ-stillingen (I).

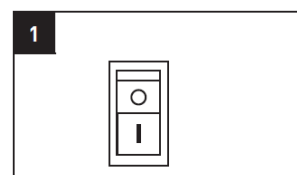

2. Slå varmeapparatet på eller av ved å trykke på strømknappen på kontrollpanelet eller fjernkontrollen. Når strømmen er slått av, vil varmeelementene slutte å fungere først. Viften vil fortsette å arbeide i opptil 60 sekunder for å disponere gjenværende varme inne i varmeapparatet. Dette er en normal funksjon.

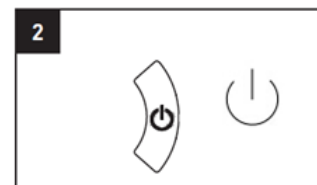

3. Still inn temperaturen ved å trykke på pilene på kontrollpanelet eller fjernkontrollen. Du kan stille temperaturen på ovnen mellom 15 °C og 32 °C. Når du har valgt ønsket temperatur, forblir varmeapparatet på, til romtemperaturen øker til temperaturen på det digitale skjermen. Varmeapparatet vil slå på og av for å opprettholde ønsket romtemperatur.

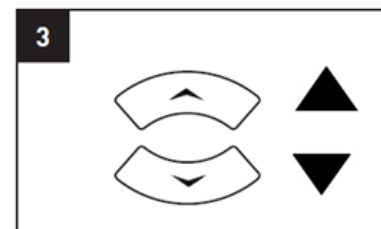

4. For å slå av Timer, start varmeapparatet og trykk på Timer-knappen på kontrollpanelet eller fjernkontrollen.

**Merk:** Slå-av-Timer-funksjonen kan kun innstilles når varmeapparatet er i strømmodus. Trykk på Timer-knappen gjentatte ganger for å endre tallverdien mellom et område på 0 til 12 timer (i intervaller på 1 time).

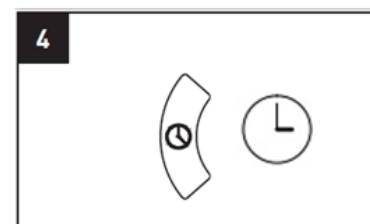

## VARE OG VEDLIKEHOLD

**⚠ ADVARSEL:** Før du utfører vedlikeholdsoppgaver, slå av strømbryteren, trekk ut støpselet og la det kjøle seg helt.

1. For å holde varmeapparatet ren, rengjør ytre skallet med en myk, fuktig klut. Bruk et mildt rengjøringsmiddel om nødvendig. Etter rengjøring tørk varmeapparatet med en myk klut.

**FORSIKTIG:** IKKE la væske komme inn i varmeapparatet.



2. IKKE bruk alkohol, bensin, slipemiddel, møbelpolish eller grove børster for å rense varmeapparatet. Dette kan forårsake skade eller forringelse av varmeapparatets overflate.
3. IKKE dyp varmeapparatet i vann.
4. Vent til varmeapparatet er helt tørt før bruk.
5. Hvis du ikke bruker varmeapparatet i en periode, ta batteriene ut av fjernkontrollen og lagre dem for senere bruk.
6. Oppvarmer varmen på et kjølig, tørt sted når det ikke er i bruk. For å unngå støv og smussoppbygging, bruk originalemballasjen til å pakke om igjen.

## FEILSØKING

Hvis varmeapparatet ikke fungerer, vennligst sjekk følgende før du søker reparasjon:

1. Sjekk om varmeapparatet er koblet til en stikkontakt. Hvis ikke, plugg inn.
2. Sjekk om strøm til hovedsikringen virker.
3. Sjekk om hovedstrømbryteren på siden av varmeapparatet er på.
4. Sjekk om varmeapparatet er koblet til en skjøteledning. I så fall, sett det direkte i stikkontakten.

**MERK:** Varmeapparatet kan ikke fungere hvis termostaten er satt lavere enn romtemperaturen. For å begynne å operere, øk temperaturinnstillingene for termostaten.

## OPPMERKSOMHET!

Tilbakelevering vil ikke bli godtatt dersom produktene er benyttet eller skadet på grunn av feil bruk.

## AVHENDING:

Emballasjematerialet kan resirkuleres. Avhend emballasjen på en miljøvennlig måte ved å kaste den i riktig avfallsbeholder for resirkulerbart materiale.



Avhend produktet og batteriene separat av miljøhensyn. Apparatet og batteriene må ikke kastes sammen med husholdningsavfall. Ta dem til en gjenvinningsstasjon for brukte elektriske og elektroniske apparater. For mer informasjon kan du ta kontakt med lokale myndigheter. Fjern batteriene først.

Eurotops Versand GmbH  
Elisabeth-Selbert-Straße 3  
40764 Langenfeld, Tyskland



Hvis du trenger teknisk støtte, vennligst kontakt ...

I Norge [tkd@eurotops.de](mailto:tkd@eurotops.de)

En eventuell retur av produktene må sendes til returadressen som er oppgitt på fakturaen.

© 01.07.2018

**WARNING: READ THIS MANUAL CAREFULLY BEFORE USE****IMPORTANT SAFETY INSTRUCTIONS**

 **WARNING:** When using electrical appliances, basic precautions should always be followed to reduce risk of fire, overheating, malfunction, property damage, injury, or even death!



**: WARNING: DO NOT COVER**



**: Caution, hot surface. The surfaces can become very hot during use of the device.**

1. The heater should be plugged into a 220-240V circuit. Nothing else should be plugged into the same circuit.
2. Do not connect the heater to extension cords, multiple socket outlets or adaptors, surge protectors, timers or direct breakers.
3. This heater is hot when in use. To avoid burns, do not let bare skin touch hot surfaces.
4. Extreme caution is necessary when any heater is used by or near children, invalids, pets, or when the heater is left operating unattended.
5. Always unplug the heater when not in use.
6. Do not operate any heater with a damaged plug or after the heater malfunctions, has been dropped, or damaged in any manner.
7. The position(s) of normal use should be plugged into wall outlet.
8. Do not use outdoors. Exposure to outdoor elements such as rain, snow, sun, wind, or extreme temperatures may cause the heater to become a safety hazard.
9. This heater is not intended for use in bathrooms, laundry areas, and similar indoor locations.
10. Never place the heater where it may fall into a bathtub or other water receptacles.
11. Do not allow foreign objects to enter or block any ventilation or exhaust opening as this may cause electric shock, fire, or damage the heater.
12. Allow at least 1m of unobstructed space to the front and rear of the heater to allow for maximum heat, air, and ventilation flow.
13. A heater has hot and arcing or sparking parts inside. Do not use it in areas where gasoline, paint, or flammable liquids are used or stored, nor use flammable solvents to clean the heater. Keep the heater dry at all times.
14. Do not use abrasive solvents to clean the heater as it may cause damage to the finish or casing.
15. To prevent a possible fire, do not block air intakes or exhaust in any manner. Do not use on soft surfaces, like a bed, where opening may become blocked.
16. Do not unplug the heater when the unit is still ON, as the vent grill will be hot.
17. Shut off the heater and wait 10 minutes before unplugging from the wall.
18. This appliance can be used by children aged from 8 years and above and persons with reduced physical, sensory or mental capabilities or lack of experience and knowledge if they have been given supervision or instruction concerning use of the appliance in a safe way and understand the hazards involved.
19. Children shall not play with the appliance.

**SAFETY FEATURES****Tip-Over Safety Feature**

This heater is equipped with a tip-over safety feature. Once the heater is tipped over, an internal switch will automatically shut the heater off.

**Overheat Safety Feature**

This heater is equipped with a overheat safety feature. When the heater's internal components reach a certain temperature that could cause overheating or possible fire, the heater will automatically shut off.

**WARNING:**

A loose fit between the outlet and the plug may cause overheating of the plug. If this occurs, try inserting the plug into a different outlet. Contact a qualified electrician to inspect the original outlet for damage.

**PRODUCT DIAGRAM**

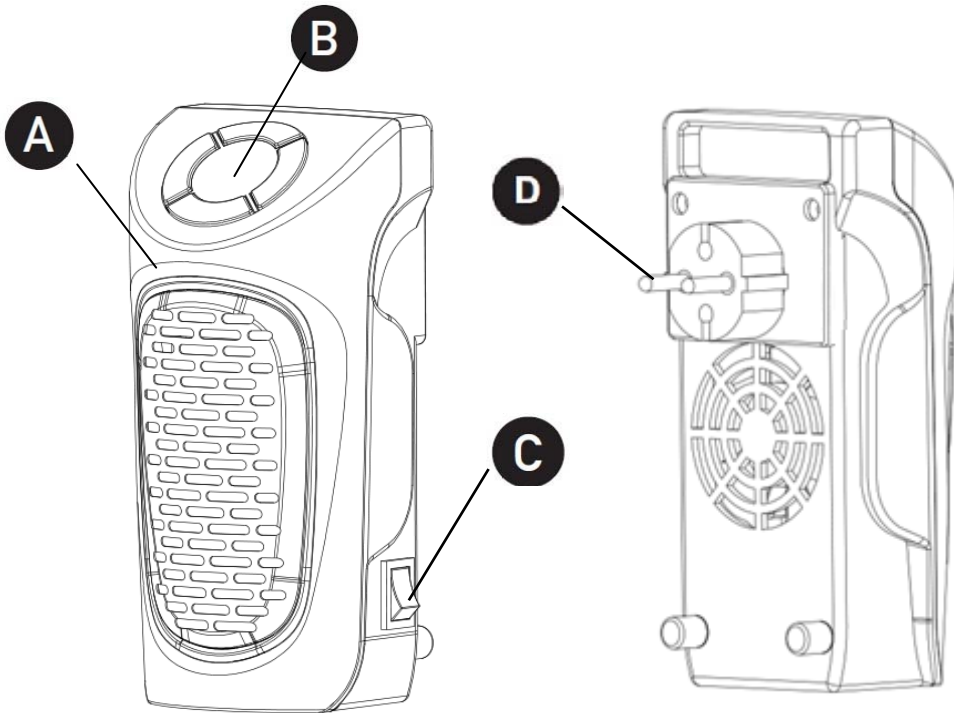

- A: Plug in Heater**
- B: Control Panel**
- C: Master Power Switch**
- D. Power Plug**

Specifications	
Voltage Rating	220V-240V (50Hz-60Hz)
Power Consumption	350W
Unit Size	11.20 cm(L) x 8.50 cm(W) x 18.10 cm(H)
Unit Weight	0.47 kgs

**CONTROL PANEL AND REMOTE CONTROL**

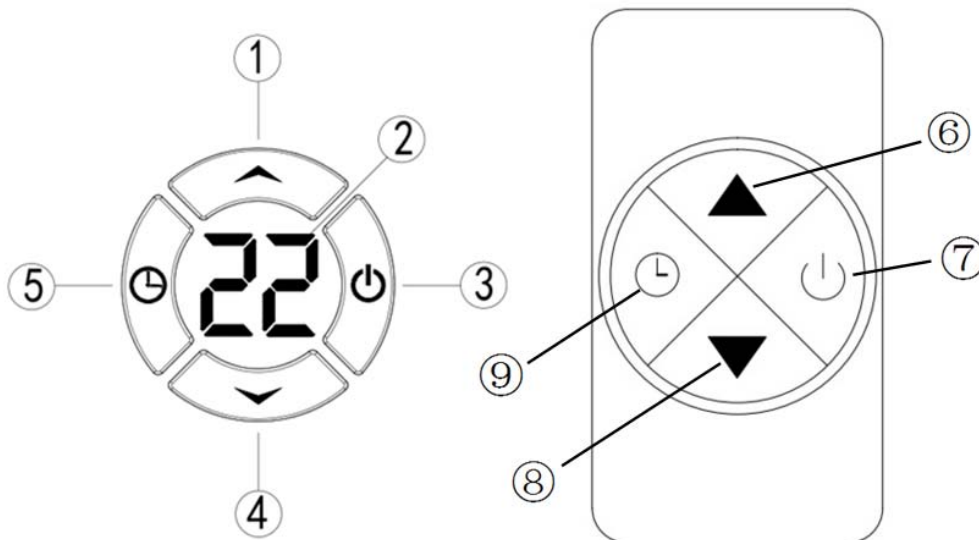

No.	NAME	DESCRIPTION
1/6	Temp-Up Button	Increase the set temperature (from 15°C to 32°C)
2	Digital Display	Shows the set temperature or timer value
3/7	Power Button	Turn on/off the heater
4/8	Temp-Down Button	Decrease the set temperature
5/9	Timer Button	Set timer (1-12 hours)

## OPERATING INSTRUCTIONS

1. To Power on the unit, first switch the master power switch (C) on the unit to the ON position (I).

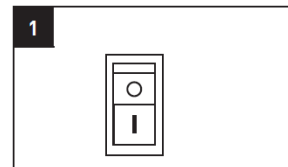

2. Turn the heater on or off by pressing the Power button on the control panel or remote controller. Once the power is off, heating elements will stop working first. The fan will continue working for up to 60 seconds to dispense residual heat inside the heater. This is a normal function.

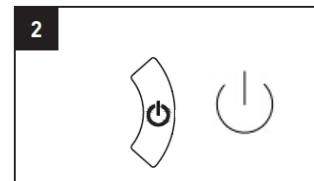

3. Set the temperature by pressing the arrows on the control panel or remote controller. You can set the temperature on the heater anywhere between 15°C and 32°C. Once you have chosen the desired temperature, the heater will remain on until the room temperature increases to the temperature on the digital display. The heater will cycle on and off to maintain the desired room temperature.

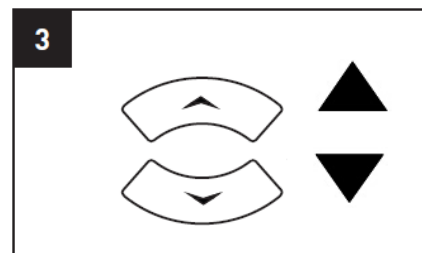

4. To set the timer power off, start the unit and press the Timer button on the control panel or remote controller.  
**Note:** The timer-power-off function can only be set when the heater is in power-on mode. Press the Timer button repeatedly to change the number value between a range of 0 to 12 hours (in 1-hour intervals).

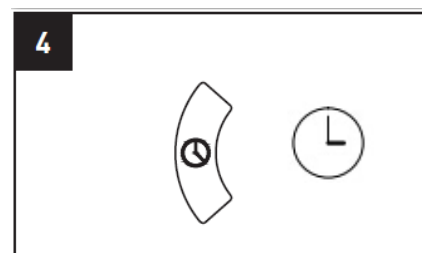

## CARE AND MAINTENANCE

**▲ WARNING:** Before performing any maintenance task, turn off the power switch, unplug the unit, and allow it to cool completely.

1. To keep the heater clean, clean the outer shell with a soft, damp cloth. Use a mild detergent if necessary. After cleaning, dry the unit with a soft cloth.

**CAUTION:** DO NOT let liquid enter the heater.

2. DO NOT use alcohol, gasoline, abrasive powders, furniture polish, or rough brushes to clean the heater. This may cause damage or deterioration to the surface of the heater.
3. DO NOT immerse the heater in water.
4. Wait until the unit is completely dry before use.
5. If you will not be using the heater for a while, take the batteries out of the remote control and store for future use.
6. Store the heater in a cool, dry location when not in use. To prevent dust and dirt build-up, use the original packaging to repack the unit.

## TROUBLESHOOTING

If the heater will not operate, please check the following before seeking repair of service:

1. Check if the heater is plugged into an electrical outlet, if not, plug in.
2. Check if electricity to the main fuse is working.
3. Check if the main power switch at the side of the unit is on.
4. Check if the heater is plugged into an extension cord, if so, plug onto wall socket directly.

**NOTE:** The heater may not operate if the thermostat is set lower than the room temperature. To begin operation, raise the thermostat temperature setting.

### ATTENTION!!!

The returns will be impossible if products were used or damaged because of incorrect use.

### DISPOSAL:

The packaging material is reusable. Dispose of the packaging in an environmentally friendly way by putting it in the appropriate recyclable waste collection containers.



Dispose of the product and the batteries in view of the environment if you want to separate. The device and the batteries must not be thrown in with domestic waste. Take them to a recycling center for used electrical and electronic devices. For more information you can consult your local government. Remove batteries first.

Eurotops Versand GmbH  
Elisabeth-Selbert-Straße 3  
40764 Langenfeld, Germany



If technical support is needed, please call ...

in Germany 0180 . 530 63 63\* or [info@eurotops.de](mailto:info@eurotops.de)

in Austria 01 . 230 60 43 12 or [info@eurotops.at](mailto:info@eurotops.at)

in Switzerland 044 . 28 36 125 or [info@eurotops.ch](mailto:info@eurotops.ch)

in the Netherlands 026 . 37 36 333 or [info@eurotops.nl](mailto:info@eurotops.nl)

in France 0892 . 700 470\*\* or [info@eurotops.fr](mailto:info@eurotops.fr)

In Norway [tkd@eurotops.de](mailto:tkd@eurotops.de)

\* 14 Cents/minute via German landline, max. 42 cents/minute via mobile phone network

\*\*34 Cents/minute via French landline

A possible return of products should be addressed to the return address stated on your invoice.

© 01.07.2018